



FICHA(S) TÉCNICA(S)

(IMPRESSO DO SITE)

LICITANTE(S) - PROPOSTAS DE PREÇOS

(DESCLASSIFICADAS)





Ficha Técnica do licitante:
Licitante 1

Edital 2022.10.04.001 AQUISIÇÃO DE EQUIPAMENTOS HOSPITALARES PARA ATENDER AS NECESSIDADES DO HOSPITAL INFANTIL, JUNTO A CASA DE SAÚDE ADILIA MARIA DO MUNICIPIO DE BOA VIAGEM CE do Órgão Promotor Boa Viagem/CE -

Unidade Compradora

Razão Social:

CNPJ / CPF

Telefone

E-mail

Marca PHOENIX LUFERCO / 39209 100 L

Especificação do Produto AQUISIÇÃO DE EQUIPAMENTOS HOSPITALARES PARA ATENDER AS NECESSIDADES DO HOSPITAL INFANTIL, JUNTO A CASA DE SAÚDE ADILIA MARIA DO MUNICIPIO DE BOA VIAGEM CE

Data

Prazo de validade da proposta

19-10-2022

Valor da Proposta

60 dias

Impostos

R\$ 98.000,00

ICMS

Impostos

IPI

Informações Adicionais

Informações sobre preços e marcas -

Produto	Descrição	Qtd.	Unidade	Tipo	Valor Inicial	Valor Final	Marca
01 - AUTOCLAVE COM IMPRESSORA, CAPACIDADE 100 LITROS	AUTOCLAVE COM IMPRESSORA, CAPACIDADE 100 LITROS	1,00	Unidade	Unitário	98.000,000000	98.000,000000	PHOENIX LUFERCO / 39209 100 L
AUTOCLAVE COM IMPRESSORA, CAPACIDADE 100 LITROS, 01 PORTA CENTRAL,	AUTOCLAVE COM IMPRESSORA, CAPACIDADE 100 LITROS, 01 PORTA CENTRAL,						

TENSÃO 220 V, TENSÃO 220 V,
COM VALVULA E COM VALVULA E
TRAVA DE TRAVA DE
SEGURANÇA. SEGURANÇA.



Valor Total do Lance Inicial

R\$ 98.000,00

Valor Total do Lance Final

R\$ 98.000,00

Especificação dos documentos anexados

No.	Descrição do documento	
1	FICHA TECNICA DESCRITIVA.pdf	↓ DOWNLOAD
2	CATALOGO - AUTOCLAVE PHOENIX.pdf	↓ DOWNLOAD
3	ANVISA - AUTOCLAVE PHOENIX.pdf	↓ DOWNLOAD
4	ANVISA - AUTOCLAVE PHOENIX.pdf	↓ DOWNLOAD
5	CATALOGO - AUTOCLAVE PHOENIX.pdf	↓ DOWNLOAD
6	FICHA TECNICA DESCRITIVA.pdf	↓ DOWNLOAD

Declaracao de atendimento às condições do Edital

Declaramos, para todos os fins de direito, que cumprimos plenamente os requisitos da habilitação e que nossa proposta está em conformidade com as exigências de instrumentos convocatórios.

Declaração de condição de ME-EPP

Declaramos que estamos sob o Regime de Tributação de Microempresa e Empresa de Pequeno Porte.



A
PREFEITURA MUNICIPAL DE BOA VIAGEM
ESTADO DO CEARÁ
Secretária Municipal de Administração
Ref.: PREGÃO ELETRÔNICO Nº 2022.10.04.001

FICHA TECNICA DESCRITIVA

ITEM	QTD	DESCRIÇÃO	MARCA / MODELO	VLR UNIT R\$	VLR TOTAL R\$
01	01	AUTOCLAVE COM IMPRESSORA, CAPACIDADE DE 100 LITROS - ESPECIFICAÇÕES CONFORME EDITAL	PHOENIX LUFERCO / 39209 100 L	98000,00	98.000,00
02	01	SELADORA - ESPECIFICAÇÕES CONFORME EDITAL	ESSENCE / SELAMAX	490,00	490,00
17	02	ESFIGMOMANOMETRO INFANTIL - ESPECIFICAÇÕES CONFORME EDITAL	PREMIUM / INFANTIL	130,00	260,00
18	02	ESTETOSCOPIO COM DIAFRAGMA DUPLO PEDIATRICO - ESPECIFICAÇÕES CONFORME EDITAL	PREMIUM / ADUPO	110,00	220,00
19	02	ESTETOSCOPIO COM DIAFRAGMA DUPLO ADULTO - ESPECIFICAÇÕES CONFORME EDITAL	PREMIUM / DUPLO	230,00	460,00
20	01	DETECTOR DE BATIMENTOS CARDIO FETAIS PORTATIL - ESPECIFICAÇÕES CONFORME EDITAL	MD / FD200B	950,00	950,00
21	01	OXIMETRO DE PULSO - ESPECIFICAÇÕES CONFORME EDITAL	CONTEC / 60D	1800,00	1.800,00
22	01	KIT LARINGOSCOPIO COM 3 LAMINAS - ESPECIFICAÇÕES CONFORME EDITAL	MD / INFANTIL	725,00	725,00
23	01	REANIMADOR MANUAL - ESPECIFICAÇÕES CONFORME EDITAL	SAFTI / MANUAL	265,00	265,00
24	01	ASPIRADOR DE LIQUIDOS E SECRECOES - ESPECIFICAÇÕES CONFORME EDITAL	NEVONI / 5005	600,00	600,00
27	02	CADEIRA DE RODAS EM TUBOS DE AÇO CARBONO - ESPECIFICAÇÕES CONFORME EDITAL	PRÓLIFE / ADULTO	815,00	1.630,00
				VALOR TOTAL	105.400,00
VALOR TOTAL R\$ 105.400,00 CIENTO E CINCO MIL E QUATROCENTOS REAIS					



A
PREFEITURA MUNICIPAL DE BOA VIAGEM
ESTADO DO CEARÁ
Secretária Municipal de Administração
Ref.: PREGÃO ELETRÔNICO N° 2022.10.04.001

FICHA TECNICA DESCRITIVA

ITEM	QTD	DESCRIÇÃO	MARCA / MODELO	VLR UNIT R\$	VLR TOTAL R\$
01	01	AUTOCLAVE COM IMPRESSORA, CAPACIDADE DE 100 LITROS - ESPECIFICAÇÕES CONFORME EDITAL	PHOENIX LUFERCO / 39209 100 L	98000,00	98.000,00
02	01	SELADORA - ESPECIFICAÇÕES CONFORME EDITAL	ESSENCE / SELAMAX	490,00	490,00
17	02	ESFIGMOMANOMETRO INFANTIL - ESPECIFICAÇÕES CONFORME EDITAL	PREMIUM / INFANTIL	130,00	260,00
18	02	ESTETOSCOPIO COM DIAFRAGMA DUPLO PEDIATRICO - ESPECIFICAÇÕES CONFORME EDITAL	PREMIUM / ADUPLO	110,00	220,00
19	02	ESTETOSCOPIO COM DIAFRAGMA DUPLO ADULTO - ESPECIFICAÇÕES CONFORME EDITAL	PREMIUM / DUPLO	230,00	460,00
20	01	DETECTOR DE BATIMENTOS CARDIO FETAIS PORTATIL - ESPECIFICAÇÕES CONFORME EDITAL	MD / FD200B	950,00	950,00
21	01	OXIMETRO DE PULSO - ESPECIFICAÇÕES CONFORME EDITAL	CONTEC / 60D	1800,00	1.800,00
22	01	KIT LARINGOSCOPIO COM 3 LAMINAS - ESPECIFICAÇÕES CONFORME EDITAL	MD / INFANTIL	725,00	725,00
23	01	REANIMADOR MANUAL - ESPECIFICAÇÕES CONFORME EDITAL	SAFTI / MANUAL	265,00	265,00
24	01	ASPIRADOR DE LIQUIDOS E SECRECOES - ESPECIFICAÇÕES CONFORME EDITAL	NEVONI / 5005	600,00	600,00
27	02	CADEIRA DE RODAS EM TUBOS DE AÇO CARBONO - ESPECIFICAÇÕES CONFORME EDITAL	PROLIFE / ADULTO	815,00	1.630,00
			VALOR TOTAL		105.400,00
VALOR TOTAL R\$ 105.400,00 CIENTO E CINCO MIL E QUATROCENTOS REAIS					

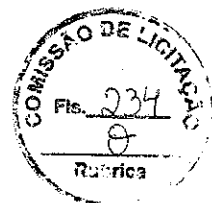

Ficha Técnica do licitante:
Licitante 2

Edital 2022.10.04.001 AQUISIÇÃO DE EQUIPAMENTOS HOSPITALARES PARA ATENDER AS NECESSIDADES DO HOSPITAL INFANTIL, JUNTO A CASA DE SAÚDE ADILIA MARIA DO MUNICÍPIO DE BOA VIAGEM CE do Órgão Promotor Boa Viagem/CE -

Unidade Compradora

Razão Social:

CNPJ / CPF

Telefone

E-mail

Marca MIRAX MV100

Especificação do Produto AQUISIÇÃO DE EQUIPAMENTOS HOSPITALARES PARA ATENDER AS NECESSIDADES DO HOSPITAL INFANTIL, JUNTO A CASA DE SAÚDE ADILIA MARIA DO MUNICÍPIO DE BOA VIAGEM CE

Data

Prazo de validade da proposta 07-11-2022

Valor da Proposta 60 dias

Impostos R\$ 98.064,00

ICMS Impostos

IPI

Informações Adicionais

Informações sobre preços e marcas -

Produto	Descrição	Qtd.	Unidade	Tipo	Valor Inicial	Valor Final	Marca
01 - AUTOCLAVE COM IMPRESSORA, CAPACIDADE 100 LITROS	AUTOCLAVE COM IMPRESSORA, CAPACIDADE 100 LITROS	1,00	Unidade	Unitário	98.064,000000	98.064,000000	MIRAX MV100
AUTOCLAVE COM IMPRESSORA, CAPACIDADE 100 LITROS, 01 PORTA CENTRAL,	AUTOCLAVE COM IMPRESSORA, CAPACIDADE 100 LITROS, 01 PORTA CENTRAL, COM VALVULA E TRAVA DE						

TENSÃO 220 V, SEGURANÇA.
COM VALVULA E
TRAVA DE
SEGURANÇA.



Valor Total do Lance Inicial

R\$ 98.064,00

Valor Total do Lance Final

R\$ 98.064,00

Especificação dos documentos anexados

No.	Descrição do documento
-----	------------------------

1	MANUAL-VAPOR-MV-100-MIRAX-V0.4.pdf
---	------------------------------------

[↓ DOWNLOAD](#)

2	ANVISA MIRAX.pdf
---	------------------

[↓ DOWNLOAD](#)

Declaracao de atendimento às condições do Edital

Declaramos, para todos os fins de direito, que cumprimos plenamente os requisitos da habilitação e que nossa proposta está em conformidade com as exigências de instrumentos convocatórios.

Declaração de condição de ME-EPP

Declaramos que estamos sob o Regime de Tributação de Microempresa e Empresa de Pequeno Porte.



MANUAL TÉCNICO

Autoclave a Vapor MIRAX
Registro na ANVISA 801.627.00002
MV 100

Fabricante:
Mirax Industrial Ltda
E-mail: contato@mirax.com.br.
Site: www.mirax.com.br.
CNPJ: 04.055.777/0001-04.
AFE: 801.627-0.

Responsável Técnico:
João Mario Fernandes.
Eng. Mecânico/ Segurança.
CREA-PR 28.462/D.
CREA-SP 5063190410.



1- INTRODUÇÃO

Os equipamentos Mirax são equipamentos projetados e fabricados com alta tecnologia e qualidade em conformidade com as normas da ABNT, ASME VIII e NR-13.

As matérias primas utilizadas são adquiridas com Certificado de Qualidade, assim como os insumos de soldagem, tais como arames, varetas e gases de soldagem.

Os procedimentos de soldagem são qualificados, assim como os soldadores.

Os equipamentos de soldagem são todos novos e de última geração, garantido um processo de soldagem seguro e confiável.

Após a soldagem o casco do esterilizador passa por rigorosa inspeção de qualidade que inclui ensaio por líquidos penetrantes em 100% das juntas soldadas e teste hidrostático das câmaras interna e externa.

Os componentes utilizados tais como válvulas de processo, válvulas de segurança, componentes pneumáticos, componentes elétricos controlador lógico programável, são de alta qualidade, conferindo ao esterilizador Mirax, um conjunto robusto e confiável.

2- PRINCÍPIOS DE ESTERILIZAÇÃO A VAPOR

O processo de esterilização a vapor saturado seco é um método antigo e seguro de esterilização, que consiste em produzir a morte microbiana através do contato do microorganismo com o vapor saturado seco, que tem a propriedade de transferir calor latente ao interior da célula microbiana causando a coagulação do citoplasma celular e a conseqüente destruição da célula.

O vapor saturado seco apresenta grande penetração em artigos têxteis e materiais porosos e a vantagem de transferir rapidamente o calor sem deixar resíduos tóxicos.

Os controles sobre o tempo e temperatura de são fundamentais para eficácia do processo de esterilização, e estes são determinados em função da carga microbiana do produto médico antes do processo de esterilização e a sua resistência ao calor, fato que determina a temperatura de 105°C a 134°C.

3- CARACTERIZAÇÃO DA AUTOCLAVE

O esterilizador a vapor saturado ou autoclave consiste de um sistema formado por um vaso de pressão, dotado de câmara interna construída em aço inoxidável AISI 316-L reforçada externamente por perfis U em aço inoxidável AISI 316-L ou 304-L, unidos ao casco por processo de soldagem MIG/MAG, formando câmara externa e um conjunto de periféricos, como gerador de vapor, bomba de vácuo, válvula de processo, bomba d'água, tubulações e comando elétrico.

A autoclave pode ter uma ou duas portas (barreira sanitária) dependendo da necessidade.

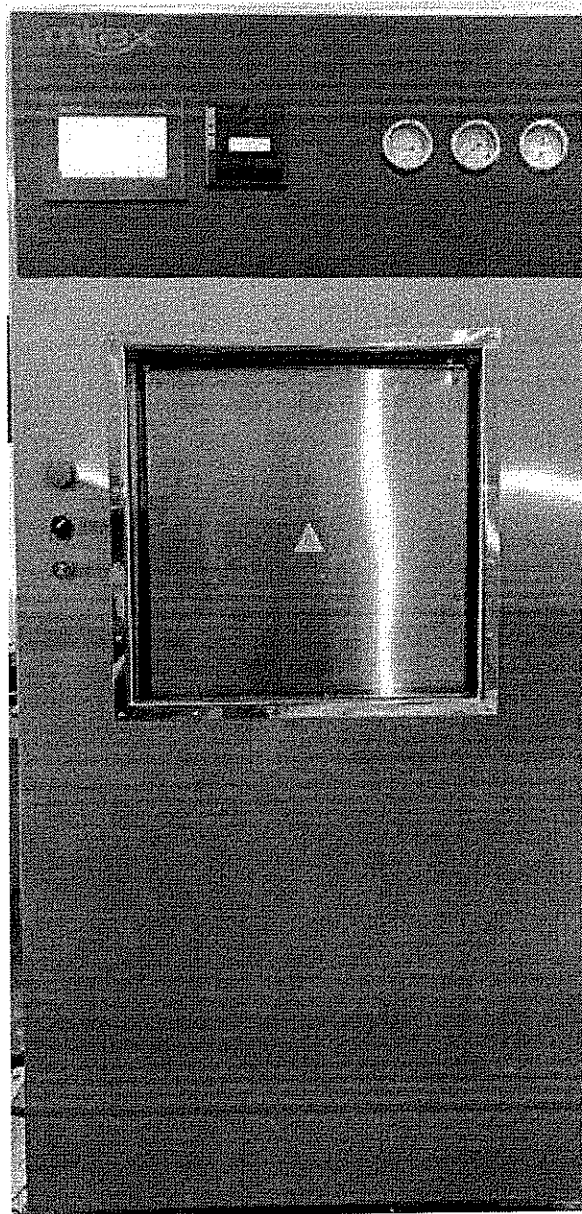

Fig. 01. Vista do autoclave.

4- COMPONENTES

São componentes da autoclave além da cuba dotada de câmara interna e externa, os seguintes componentes.

-Câmara ou vaso de pressão, é a unidade principal de esterilizador. Composta por câmara interna construída em aço inoxidável AISI 316-L reforçada externamente por perfis U em aço inoxidável AISI 316-L, unidos ao casco por processo de soldagem MIG/MAG, formando câmara externa.

-Unidade de vácuo composto por uma bomba de vácuo de anel líquido, é responsável por realizar a retirada do ar residual do interior da câmara interna do esterilizador.

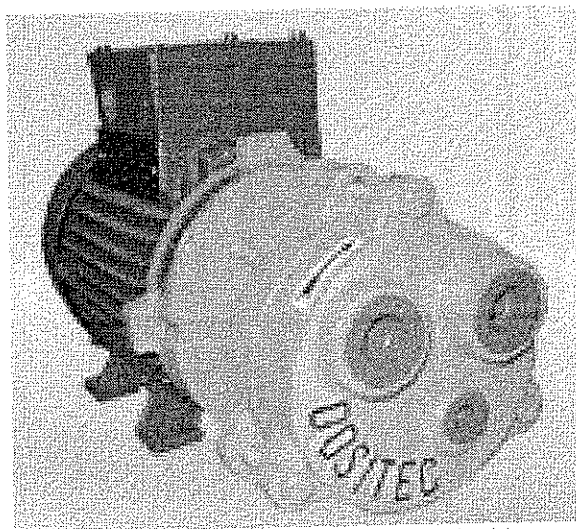

Fig. 02. Bomba de vácuo de anel líquido.

-Gerador de vapor é a unidade que produz vapor saturado seco. É composto por casco construído em aço inoxidável AISI 304, bomba de água, sensor de nível, válvula de segurança, válvula de retenção, válvula de entrada de água e resistências elétricas de aquecimento.

-Válvulas de processo do tipo globo atuadas pneumaticamente

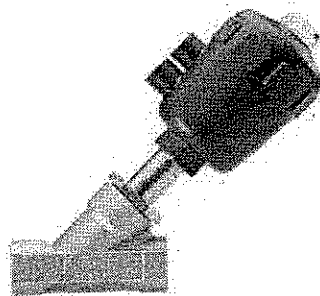

Fig. 03. Válvula globo atuada pneumaticamente.

-Controlador Lógico Programável.

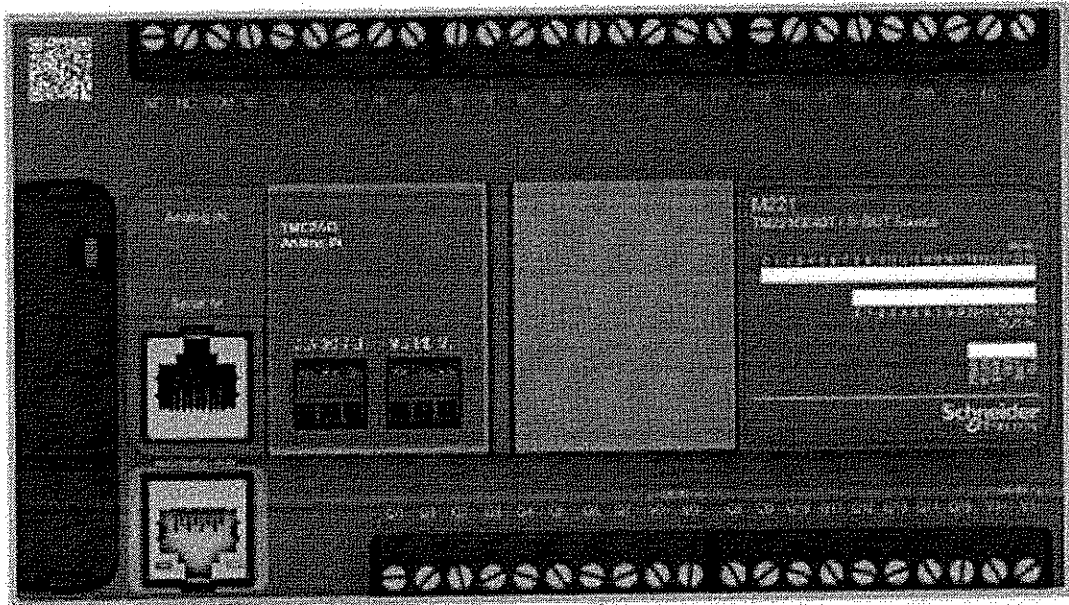

Fig. 04. Controlador.

5- CICLOS DE TRABALHO

5.1- Curva de pressão de vapor e vácuo.

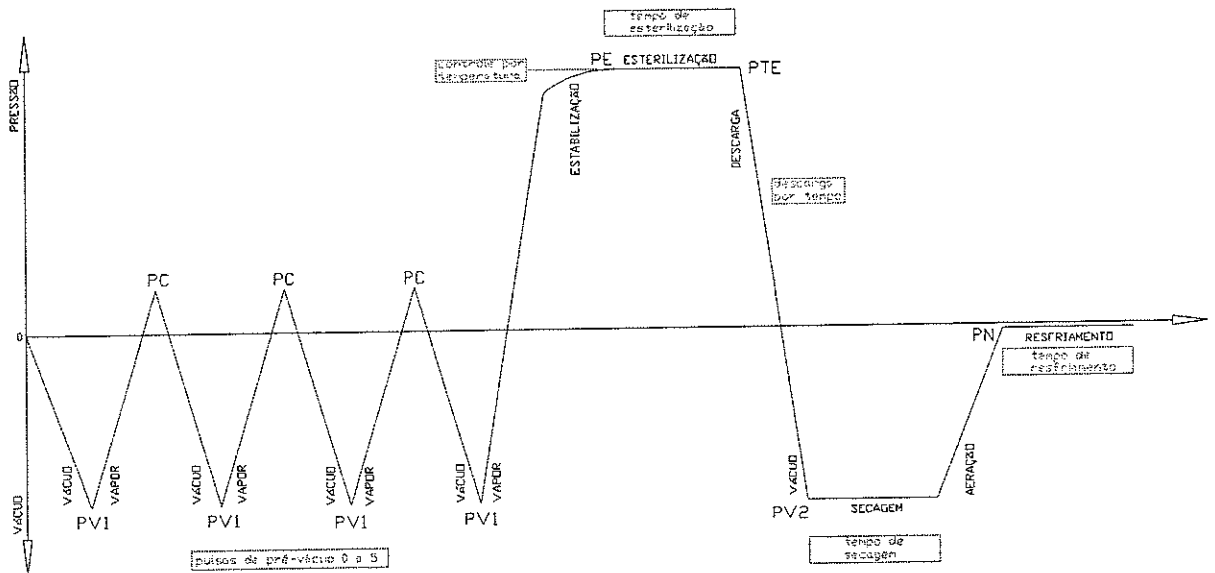

Fig. 56. Diagrama de ciclo – pressão.

5.2- Programas de trabalho.

Ciclo	Pressão CE	Pressão CI	Temperatura CI	Tempo Esterilização	Tempo de secagem	Tempo de resfriam.	Pré vácuo
1 Pacotes	2,8	2,2	134	10	25	4	Sim
2 Instrumental	2,8	2,2	134	8	15	4	Sim
3 Superfícies	2,8	2,2	134	5	10	4	Sim
4 Bowie e Dick	2,8	2,2	134	3	4	4	Sim
5 Líquidos	1,7	1,3	121	30	2	10	Não
6 Termo sensíveis	1,7	1,3	121	30	20	4	Sim
7 Usuário 1	1,7	1,3	121	20	20	4	Sim
8 Usuário 2	1,7	1,3	121	20	30	4	Sim
9 Usuário 3	2,8	2,2	134	8	20	4	Sim

5.3- Parâmetros de trabalho.

São parâmetros internos ajustados, que definem as características de cada programa de trabalho.

Ciclo	PGV	PVI	PC	PE	Temp	H_Temp	PV2	PN	T_Ester	T_Sec
Pacotes	280	-60	50	220	134	1	-60	-10	10	25
Instrumental	280	-60	50	220	134	1	-60	-10	8	15
Superfícies	280	-60	50	220	134	1	-60	-10	10	10
Bowie e Dick	280	-60	50	220	134	1	-60	-10	4	4
Líquidos	170	-10	10	130	121	1	-10	-5	30	2
Termo Sensíveis	170	-60	50	130	121	1	-60	-10	30	20
Usuário 1	170	-60	50	130	121	1	-60	-10	20	20
Usuário 2	170	-60	50	130	121	1	-60	-10	30	30
Usuário 3	280	-60	50	220	134	1	-60	-10	8	20

Parâmetros internos de trabalho, continuação.

Ciclo	T_REF	T_DESC	P_PRE V
Pacotes	4	15	4
Instrumental	4	15	4
Superfícies	4	15	4
Bowie e Dick	4	15	4
Líquidos	10	15	4
Termo Sensíveis	4	15	4
Usuário 1	4	15	4
Usuário 2	4	15	4
Usuário 3	4	15	4

5.4- Nomenclatura:

- PGV – Pressão do gerador de vapor.
- PV1 – Pressão de vácuo 1.
- PC – Pressão de corte.
- Temp – Temperatura de esterilização.
- H_Temp – Histerese de temperatura.
- PV2 – Pressão de vácuo 2.
- PN – Pressão no resfriamento.
- T_Ester – Tempo de esterilização.
- T_Sec – Tempo de secagem.
- T_Resf – Tempo de resfriamento.
- T_Desc – Tempo de descarga.
- P_PRE_V – Número de pulsos de pré-vácuo.

6- COMANDO ELÉTRICO

6.1 – Diagrama de entradas e saídas do controlador.

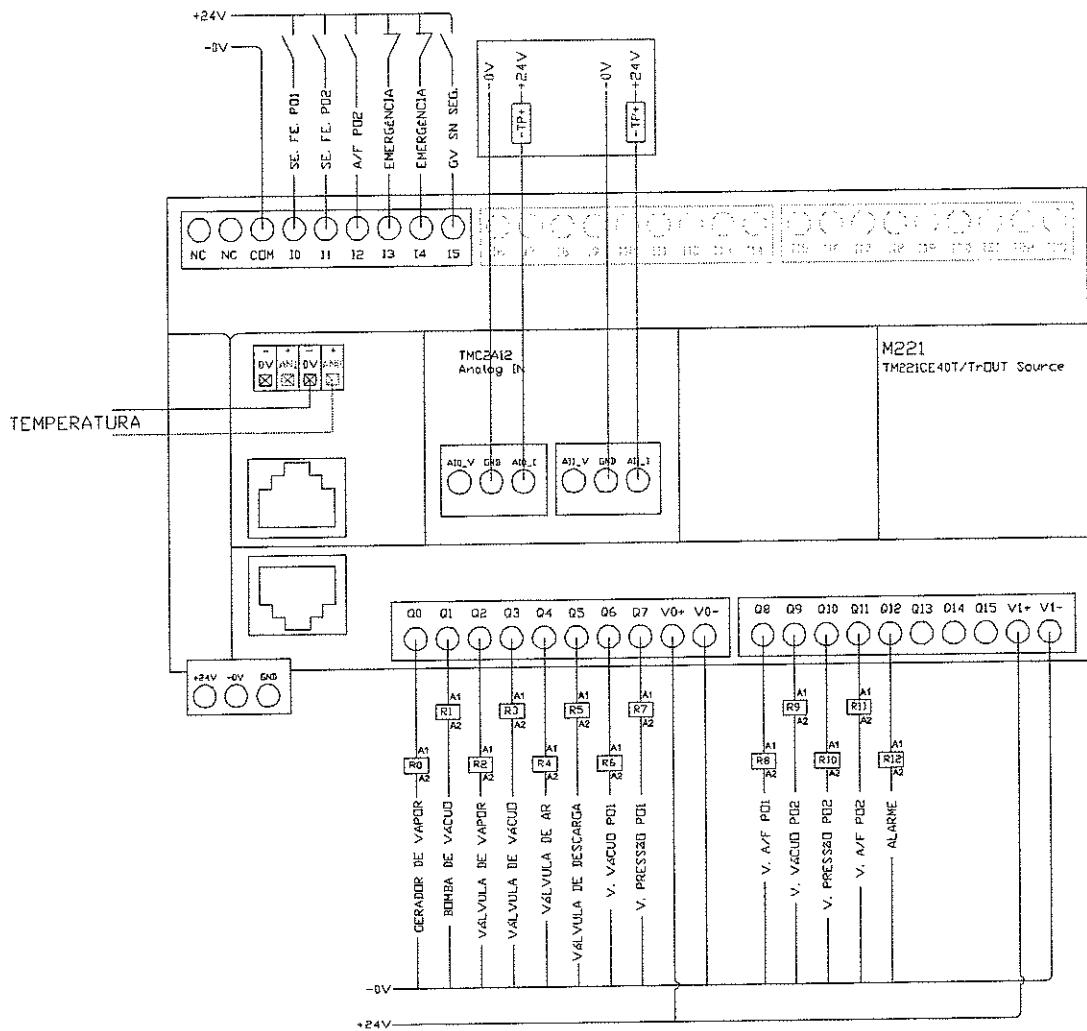

Fig. 06. Diagrama elétrico do controlador.

6.2 – Diagrama do circuito do Gerador de Vapor em 220V e 380V trifásico.

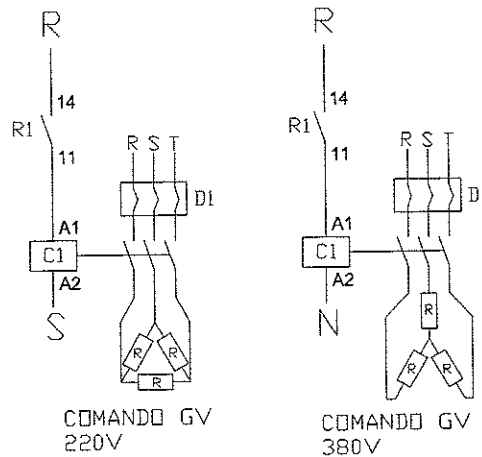

Fig. 07. Diagrama elétrico do gerador de vapor.

6.3 – Diagrama do circuito da bomba de água, alimentação 220V.

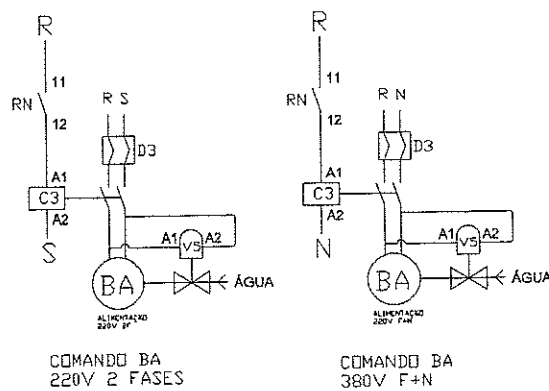

Fig. 08. Diagrama elétrico de fechamento da porta.

6.4 – Diagrama do circuito de acionamento da bomba de vácuo em 220V e 380V trifásico.

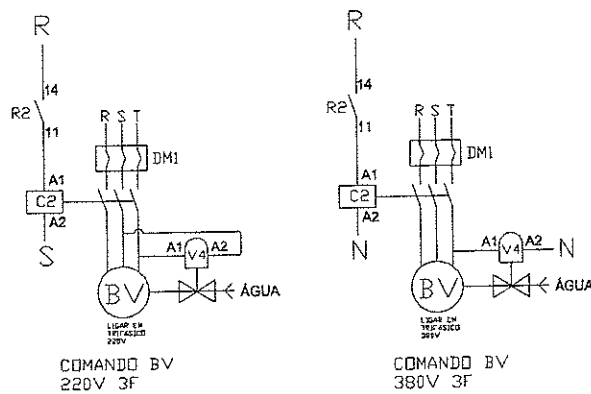

Fig. 09. Diagrama elétrico de acionamento da bomba de vácuo.

7- CIRCUITO HIDRAULICO

Circuito hidráulico mostrando os diversos componentes.

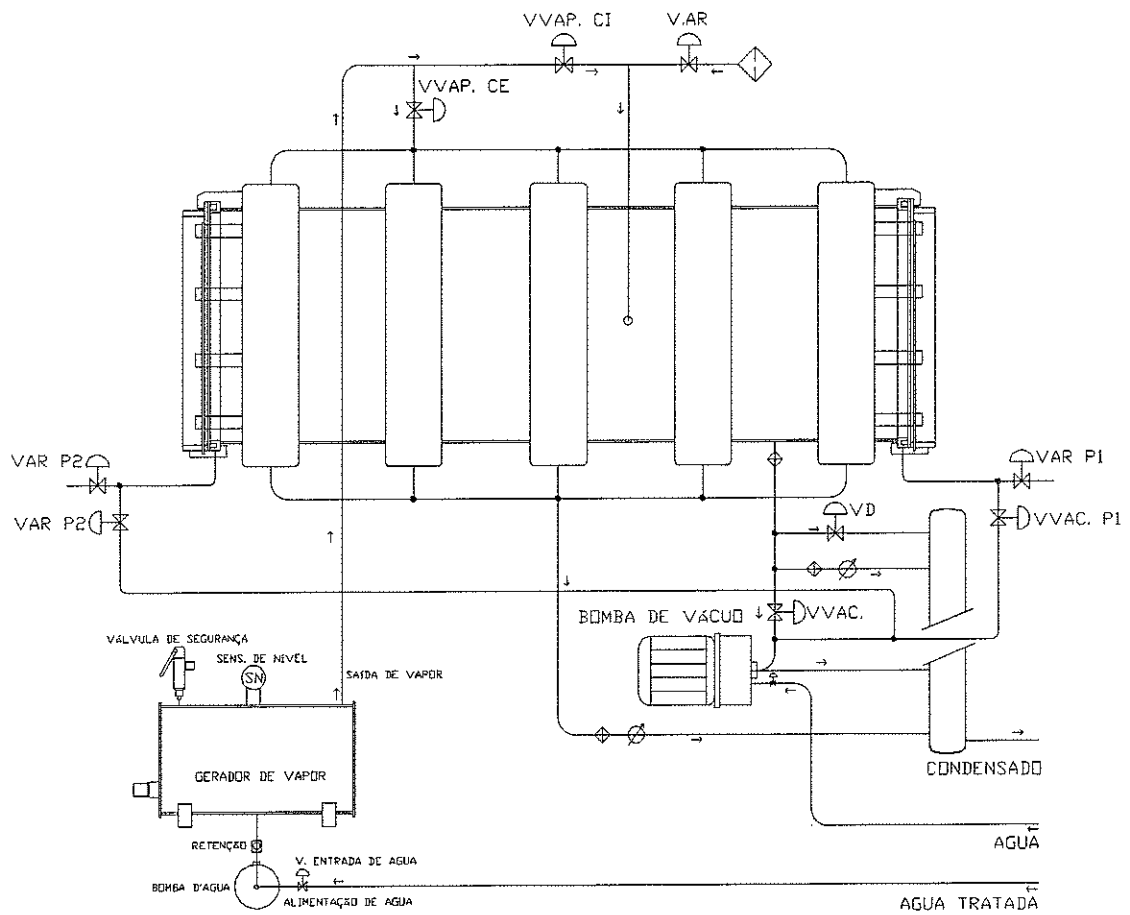

Fig. 10. Disposição dos componentes elétricos no quadro de comando.

8- INSTALAÇÃO



Posicionar o autoclave distante de no mínimo 60 cm de paredes, para permitir a remoção das tampas laterais e acessar os componentes internos, em caso de instalação e manutenção.

8.1- Conexão hidráulica.

a)- Conexão de ½" NPT de alimentação de água para o gerador de vapor.



Alimentar com água limpa e tratada por osmose reversa.

b)- Conexão de ½" NPT de alimentação de água para a bomba de vácuo, utilizar água limpa.

c)- Conexão de 1"NPT para o dreno.



É recomendado que os primeiros 5 metros de tubo sejam de material que suporte temperatura acima de 100°C.

8.2- Alimentação elétrica.



a)- Alimentação trifásica 220V.

b)- Potência do equipamento a plena carga 14 KW, trifásico.

8.3- Ar comprimido.

a)- Alimentar a unidade de preparação de ar comprimido, localizada atrás do quadro de comando do autoclave, a conexão de entrada é do tipo conexão reta para tubo de poliuretano ou nylon de diâmetro 6mm.



A pressão de alimentação deve ser de no mínimo 6 kgf/cm² e a vazão acima de 5 PCM.



9- MANUTENÇÃO

-LIMPEZA DO AUTOCLAVE.

Mensalmente deve-se proceder a limpeza interna da câmara com produtos adequados para limpar aço inoxidável, visando remover resíduos contaminantes que podem aderir às paredes internas da câmara.



Não utilizar produtos abrasivos como; esponjas e palha de aço, utilizar somente pano de tecido de algodão e sabão neutro. Para esta operação o esterilizador deverá estar desligado e frio.

-VERIFICAÇÃO DOS DISPOSITIVOS DE CONTROLE

Verificar mensalmente o funcionamento dos dispositivos de controle, como sensores de temperatura, transmissor de pressão, termostatos, impressora e sensores.

-VÁLVULAS DE SEGURANÇA

Calibrar a cada 12 meses as válvulas de segurança da câmara interna e do gerador de vapor.

-VERIFICAÇÃO DA TUBULAÇÃO

Inspecionar mensalmente as tubulações hidráulicas, pneumáticas e vapor para localizar possíveis vazamentos.

Limpar os anualmente filtros.

-VERIFICAÇÃO DA GUARNIÇÃO DE VEDAÇÃO.

Inspecionar semanalmente as guarnições de vedação da porta.
Lubrificar semanalmente com silicone a guarnição da porta.

-VERIFICAÇÃO ELÉTRICA.

Verificar a cada 6 meses os sistemas elétricos e suas conexões.

-FILTRO DE AR

Trocar o filtro de ar da câmara interna do esterilizador a cada 6 meses.

-FILTRO O SISTEMA DE TRATAMENTO DE ÁGUA.

Trocar os filtros do sistema de osmose reversa a cada 6 meses.

10- REQUISITOS DE INSTALAÇÃO



Algumas condições básicas devem ser observadas para a instalação do autoclave a vapor Mirax:

- 1-Nivelar corretamente o equipamento após o seu posicionamento no local de trabalho.
- 2-Utilizar a fiação elétrica adequada ao consumo do esterilizador, de acordo com a NBR 5410.
- 3-Prover suprimento de água limpa e tratada em sistema de osmose reversa, respeitando os limites da norma NBR ISO 11.134.
- 4-Instalar junto ao esterilizador uma canalização para a coleta do condensado e vapor de exaustão do esterilizador.

Na parte interna da estrutura da autoclave, encontra-se as seguintes conexões de alimentação de água:

Gerador de vapor; alimentar a bomba de água na entrada da válvula solenoide, com a água do sistema de osmose reversa, não pode ser utilizado água da rede sem tratamento. Conexão de 1/2".

Bomba de vácuo; alimentar a entrada da válvula solenoide do selo da bomba de vácuo com água da rede, não deve ser utilizado a água da osmose reversa, pois o consumo desta bomba esvaziaria o reservatório do sistema de osmose reversa, faltando para o gerador de vapor. Conexão de 1/2".

Dreno; ligar a saída do dreno da autoclave, conexão de 1" NPT, na rede de esgoto da central.

11-CARACTERÍSTICAS

Dimensões internas da câmara:

- Largura: 400 mm.
- Altura: 400 mm.
- Profundidade: 625 mm.
- Volume interno: 100 litros.
- Portas: 2 portas.

Alimentação elétrica:

- Gerador de vapor: 12 KW.
- Periféricos: 2 KW.
- Total: 14 KW.
- Alimentação trifásica 2200 V.

12- QUALIFICAÇÃO FÍSICA E VALIDAÇÃO

-Proceder anualmente a qualificação física do autoclave com o monitoramento da distribuição de temperaturas internas, conforme a figura 07.

-O autoclave possui uma conexão de 1" BSP, para a instalação dos sensores de monitoramento, para acessar, basta remover a lateral esquerda.

-Proceder anualmente a validação microbiológica, para assegurar a eficácia do processo, utilizar 12 indicadores autocontidos com *Bacillus Stearothermophilus*, que devem ser embalados em papel grau cirúrgico e posicionados envoltos por camadas de tecido de algodão e distribuídos no interior do autoclave conforme a indicação da figura abaixo.

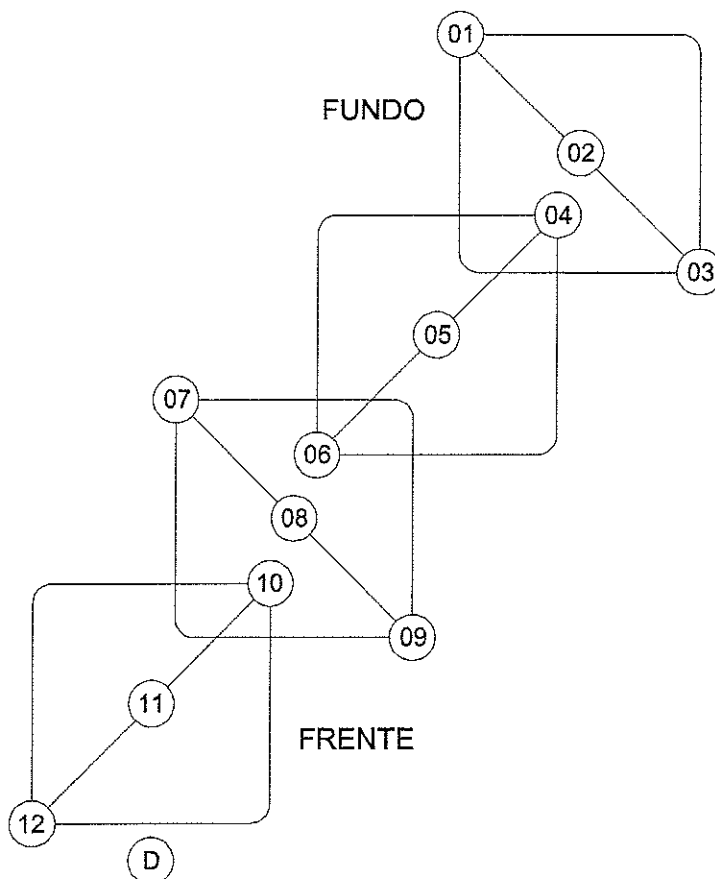

Fig. 07. Posicionamento recomendado para os sensores de temperatura.



13- TERMO DE GARANTIA

A garantia geral é de 12 (doze) meses contra defeitos de fabricação, salvo materiais elétrico/eletrônico que é de seis meses. Dentro do prazo da Garantia o COMPRADOR estará isento do pagamento de eventual mão-de-obra de assistência técnica e substituição de peças defeituosas, salvo se, comprovadamente, o dano ou problema tenha sido causado pelo COMPRADOR ou seus prepostos, ou quanto houver intervenção desautorizada nos componentes do esterilizador, falta de manutenção preventiva, uso indevido ou utilização de peça ou componente não recomendado pela Mirax Industrial Ltda.

Não estão cobertos pela garantia danos causados por falha no suprimento de água, uso de água não tratada, ar comprimido (pressão ou vazão em desacordo com os requisitos), energia elétrica (sobre-tensão ou sub-tensão ou transientes) ou falhas no aterramento.

Não fazem parte desta garantia:

1. Componentes externos ao equipamento.
2. Materiais de limpeza, conservação e de desgaste normal pelo uso.
3. Mão-de-obra de manutenção preventiva.
4. Ensaio de qualificação e de validação de processos.
5. Calibração periódica dos instrumentos de medição e controle.
6. Despesas de viagem, estadia do técnico, fretes, embalagens e seguro.
7. Custos com terceirização de processos em função de manutenções corretivas e preventivas.

Modificações, acréscimos ou reparos efetuados por pessoas não autorizadas pela Mirax Industrial Ltda., cancelam de imediato as garantias previstas neste contrato. A correta observação das condições de instalação e a execução das rotinas de manutenção preventiva, citadas no Manual de Instruções de Uso, são condições básicas para a validade da garantia. A não observância de quaisquer condições indicadas anulará automaticamente o presente termo. Nestes casos, a garantia estará revogada e o COMPRADOR arcará com todos os custos, incluindo peças, deslocamento e intervenção do técnico.

8. Consumíveis do sistema de osmose reversa (filtros e membrana), que devem ser trocados conforme manual do fabricante da osmose reversa.

Obs.: O conteúdo deste manual poderá ser alterado, sem aviso prévio, sempre que se tornar necessária a sua ampliação ou modificação em função de alterações no equipamento produzido.

Em caso de dúvidas consulta o SAC Mirax 041 99255-0777.

Obs. As fotos acima podem ter pequenas divergências do equipamento recebido, pois este trata-se de um manual geral.

Consultas

ANVISA - Agência Nacional de Vigilância Sanitária



Detalhes do Produto	
Nome da Empresa	MIRAX INDUSTRIAL LTDA - ME
CNPJ	04.055.777/0001-04
Autorização	8.01.627-0
Produto	AUTOCLAVE A VAPOR MIRAX SÉRIE MV

Modelo Produto Médico
100
1000
1200
1500
160
200
2000
250
2500
300
3000
360
450
600
80
800

Tipo de Arquivo	Arquivos	Expediente, data e hora de inclusão
[sem dados cadastrados]		

Nome Técnico	Autoclave
Registro	80162700002
Processo	25351333872201089
Fabricante Legal	MIRAX INDUSTRIAL LTDA - ME
Classificação de Risco	II - MEDIO RISCO
Vencimento do Registro	VIGENTE

Situação	[sem dados cadastrados]
Data de Publicação	[sem dados cadastrados]

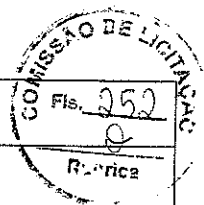



Ficha Técnica do licitante:
Licitante 2

Edital 2022.10.04.001 AQUISIÇÃO DE EQUIPAMENTOS HOSPITALARES PARA ATENDER AS NECESSIDADES DO HOSPITAL INFANTIL, JUNTO A CASA DE SAÚDE ADILIA MARIA DO MUNICÍPIO DE BOA VIAGEM CE do Órgão Promotor Boa Viagem/CE

Unidade Compradora

Razão Social:

CNPJ / CPF

Telefone

E-mail

Marca BIOTRON/SELABEM

Especificação do Produto AQUISIÇÃO DE EQUIPAMENTOS HOSPITALARES PARA ATENDER AS NECESSIDADES DO HOSPITAL INFANTIL, JUNTO A CASA DE SAÚDE ADILIA MARIA DO MUNICÍPIO DE BOA VIAGEM CE

Data

Prazo de validade da proposta 19-10-2022

Valor da Proposta 60 dias

Impostos R\$ 400,00

ICMS Impostos

IPI

Informações Adicionais

Informações sobre preços e marcas

Produto	Descrição	Qtd.	Unidade	Tipo	Valor Inicial	Valor Final	Marca
02 - SELADORA MANUAL GRAU CIRURGICO, 25 CM.	SELADORA MANUAL GRAU CIRURGICO, 25 CM.	1,00	Unidade	Unitário	400,000000	400,000000	BIOTRON/SELABEM
SELADORA MANUAL GRAU CIRURGICO, 25 CM.	SELADORA MANUAL GRAU CIRURGICO, 25 CM.						

Valor Total do Lance Inicial

R\$ 400,00

Valor Total do Lance Final

R\$ 400,00



Especificação dos documentos anexados

No. Descrição do documento

1

CATALOGO SELADORA BIOTRON.pdf

[Download](#)

Declaracao de atendimento às condições do Edital

Declaramos, para todos os fins de direito, que cumprimos plenamente os requisitos da habilitação e que nossa proposta está em conformidade com as exigências de instrumentos convocatórios.

Declaração de condição de ME-EPP

Declaramos que estamos sob o Regime de Tributação de Microempresa e Empresa de Pequeno Porte.

Biotron

SELADORA Selabem

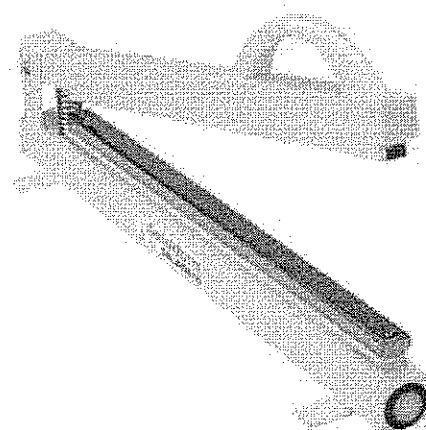



Especificações técnicas

Tensão de alimentação	127 V e 220 V (Bivolt automático)
Tempo de selagem depois de aquecida	3 segundos
Temperatura de selagem	Até 185° C
Potência	40 W
Material	Aço com tratamento anticorrosivo e pintura epóxi eletrostática
Resistências	Cobertas com aço inox
Dimensões do produto	365 x 62 x 180 mm (C x L x A)
Dimensões da embalagem	380 x 115 x 67 mm (C x L x A)
Área de selagem	300 x 12 mm (C x L)
Área selada	250 x 10 mm (C x L)
Peso do produto	1,1 kg
Registro na ANVISA	Isto (Não necessário)
Garantia	1 ano



Ficha Técnica do licitante:
Licitante 3

Edital 2022.10.04.001 AQUISIÇÃO DE EQUIPAMENTOS HOSPITALARES PARA ATENDER AS NECESSIDADES DO HOSPITAL INFANTIL, JUNTO A CASA DE SAÚDE ADILIA MARIA DO MUNICIPIO DE BOA VIAGEM CE do Órgão Promotor Boa Viagem/CE

Unidade Compradora

Razão Social:

CNPJ / CPF

Telefone

E-mail

Marca ESSENCE / SELAMAX

Especificação do Produto AQUISIÇÃO DE EQUIPAMENTOS HOSPITALARES PARA ATENDER AS NECESSIDADES DO HOSPITAL INFANTIL, JUNTO A CASA DE SAÚDE ADILIA MARIA DO MUNICIPIO DE BOA VIAGEM CE

Data

Prazo de validade da proposta 19-10-2022

Valor da Proposta 60 dias

Impostos R\$ 490,00

ICMS Impostos

IPI

Informações Adicionais

Informações sobre preços e marcas

Produto	Descrição	Qtd.	Unidade	Tipo	Valor Inicial	Valor Final	Marca
02 - SELADORA MANUAL GRAU CIRURGICO, 25 CM. SELADORA MANUAL GRAU CIRURGICO, 25 CM.	SELADORA MANUAL GRAU CIRURGICO, 25 CM. SELADORA MANUAL GRAU CIRURGICO, 25 CM.	1,00	Unidade	Unitário	490,000000	490,000000	ESSENCE / SELAMAX

Valor Total do Lance Inicial

R\$ 490,00

Valor Total do Lance Final

R\$ 490,00



Especificação dos documentos anexados

No.	Descrição do documento	
1	FICHA TECNICA DESCRITIVA.pdf	↓ DOWNLOAD
2	CATÁLOGO SELAMAXX COM SUPORTE.pdf	↓ DOWNLOAD
3	ISENÇÃO ANVISA SELADORA.pdf	↓ DOWNLOAD
4	ISENÇÃO ANVISA SELADORA.pdf	↓ DOWNLOAD
5	CATÁLOGO SELAMAXX COM SUPORTE.pdf	↓ DOWNLOAD
6	FICHA TECNICA DESCRITIVA.pdf	↓ DOWNLOAD

Declaracao de atendimento às condições do Edital

-

Declaramos, para todos os fins de direito, que cumprimos plenamente os requisitos da habilitação e que nossa proposta está em conformidade com as exigências de instrumentos convocatórios.

Declaração de condição de ME-EPP

-

Declaramos que estamos sob o Regime de Tributação de Microempresa e Empresa de Pequeno Porte.



A
PREFEITURA MUNICIPAL DE BOA VIAGEM
ESTADO DO CEARÁ
Secretária Municipal de Administração
Ref.: PREGÃO ELETRÔNICO Nº 2022.10.04.001

FICHA TECNICA DESCRITIVA

ITEM	QTD	DESCRIÇÃO	MARCA / MODELO	VLR UNIT R\$	VLR TOTAL R\$
01	01	AUTOCLAVE COM IMPRESSORA, CAPACIDADE DE 100 LITROS - ESPECIFICAÇÕES CONFORME EDITAL	PHOENIX LUFERCO / 39209 100 L	98000,00	98.000,00
02	01	SELADORA - ESPECIFICAÇÕES CONFORME EDITAL	ESSENCE / SELAMAX	490,00	490,00
17	02	ESFIGMOMANOMETRO INFANTIL - ESPECIFICAÇÕES CONFORME EDITAL	PREMIUM / INFANTIL	130,00	260,00
18	02	ESTETOSCOPIO COM DIAFRAGMA DUPLO PEDIATRICO - ESPECIFICAÇÕES CONFORME EDITAL	PREMIUM / ADUPL0	110,00	220,00
19	02	ESTETOSCOPIO COM DIAFRAGMA DUPLO ADULTO - ESPECIFICAÇÕES CONFORME EDITAL	PREMIUM / DUPLO	230,00	460,00
20	01	DETECTOR DE BATIMENTOS CARDIO FETAIS PORTATIL - ESPECIFICAÇÕES CONFORME EDITAL	MD / FD200B	950,00	950,00
21	01	OXIMETRO DE PULSO - ESPECIFICAÇÕES CONFORME EDITAL	CONTEC / 60D	1800,00	1.800,00
22	01	KIT LARINGOSCOPIO COM 3 LAMINAS - ESPECIFICAÇÕES CONFORME EDITAL	MD / INFANTIL	725,00	725,00
23	01	REANIMADOR MANUAL - ESPECIFICAÇÕES CONFORME EDITAL	SAFTI / MANUAL	265,00	265,00
24	01	ASPIRADOR DE LIQUIDOS E SECRECOES - ESPECIFICAÇÕES CONFORME EDITAL	NEVONI / 5005	600,00	600,00
27	02	CADEIRA DE RODAS EM TUBOS DE AÇO CARBONO - ESPECIFICAÇÕES CONFORME EDITAL	PROLIFE / ADULTO	815,00	1.630,00
VALOR TOTAL R\$ 105.400,00 CIENTO E CINCO MIL E QUATROCENTOS REAIS			VALOR TOTAL		105.400,00



A
PREFEITURA MUNICIPAL DE BOA VIAGEM
ESTADO DO CEARÁ
Secretária Municipal de Administração
Ref.: PREGÃO ELETRÔNICO N° 2022.10.04.001

FICHA TECNICA DESCRITIVA

ITEM	QTD	DESCRIÇÃO	MARCA / MODELO	VLR UNIT R\$	VLR TOTAL R\$
01	01	AUTOCLAVE COM IMPRESSORA, CAPACIDADE DE 100 LITROS - ESPECIFICAÇÕES CONFORME EDITAL	PHOENIX LUFERCO / 39209 100 L	98000,00	98.000,00
02	01	SELADORA - ESPECIFICAÇÕES CONFORME EDITAL	ESSENCE / SELAMAX	490,00	490,00
17	02	ESFIGMOMANOMETRO INFANTIL - ESPECIFICAÇÕES CONFORME EDITAL	PREMIUM / INFANTIL	130,00	260,00
18	02	ESTETOSCOPIO COM DIAFRAGMA DUPLO PEDIATRICO - ESPECIFICAÇÕES CONFORME EDITAL	PREMIUM / ADUPO	110,00	220,00
19	02	ESTETOSCOPIO COM DIAFRAGMA DUPLO ADULTO - ESPECIFICAÇÕES CONFORME EDITAL	PREMIUM / DUPLO	230,00	460,00
20	01	DETECTOR DE BATIMENTOS CARDIO FETAIS PORTATIL - ESPECIFICAÇÕES CONFORME EDITAL	MD / FD200B	950,00	950,00
21	01	OXIMETRO DE PULSO - ESPECIFICAÇÕES CONFORME EDITAL	CONTEC / 60D	1800,00	1.800,00
22	01	KIT LARINGOSCOPIO COM 3 LAMINAS - ESPECIFICAÇÕES CONFORME EDITAL	MD / INFANTIL	725,00	725,00
23	01	REANIMADOR MANUAL - ESPECIFICAÇÕES CONFORME EDITAL	SAFTI / MANUAL	265,00	265,00
24	01	ASPIRADOR DE LIQUIDOS E SECRECOES - ESPECIFICAÇÕES CONFORME EDITAL	NEVONI / 5005	600,00	600,00
27	02	CADEIRA DE RODAS EM TUBOS DE AÇO CARBONO - ESPECIFICAÇÕES CONFORME EDITAL	PROLIFE / ADULTO	815,00	1.630,00
			VALOR TOTAL		105.400,00
VALOR TOTAL R\$ 105.400,00 CIENTO E CINCO MIL E QUATROCIENTOS REAIS					



Ficha Técnica do licitante:
Licitante 1

Edital 2022.10.04.001 AQUISIÇÃO DE EQUIPAMENTOS HOSPITALARES PARA ATENDER AS NECESSIDADES DO HOSPITAL INFANTIL, JUNTO A CASA DE SAÚDE ADILIA MARIA DO MUNICÍPIO DE BOA VIAGEM CE do Órgão Promotor Boa Viagem/CE

Unidade Compradora

Razão Social:

CNPJ / CPF

Telefone

E-mail

Marca "AGIR-PROTECT SEAL BASIC 31 cm (seladora para pape

Especificação do Produto AQUISIÇÃO DE EQUIPAMENTOS HOSPITALARES PARA ATENDER AS NECESSIDADES DO HOSPITAL INFANTIL, JUNTO A CASA DE SAÚDE ADILIA MARIA DO MUNICÍPIO DE BOA VIAGEM CE

Data

Prazo de validade da proposta 18-10-2022

Valor da Proposta 60 dias

Impostos R\$ 491,35

ICMS Impostos

IPI

Informações Adicionais

Informações sobre preços e marcas

Produto	Descrição	Qtd.	Unidade	Tipo	Valor Inicial	Valor Final	Marca
02 - SELADORA MANUAL GRAU CIRURGICO, 25 CM. SELADORA MANUAL GRAU CIRURGICO, 25 CM.	SELADORA MANUAL GRAU CIRURGICO, 25 CM. SELADORA MANUAL GRAU CIRURGICO, 25 CM.	1,00	Unidade	Unitário	491,350000	491,350000	"AGIR-PROTECT SEAL BASIC 31 cm (seladora para pape

Valor Total do Lance Inicial

R\$ 491,35

Valor Total do Lance Final

R\$ 491,35



Especificação dos documentos anexados

No.	Descrição do documento	
1	PROPOSTA.pdf	↓ DOWNLOAD
2	Catalogo AGIR 2020.pdf	↓ DOWNLOAD
3	ISENÇÃO ANVISA.pdf	↓ DOWNLOAD

Declaracao de atendimento às condições do Edital -

Declaramos, para todos os fins de direito, que cumprimos plenamente os requisitos da habilitação e que nossa proposta está em conformidade com as exigências de instrumentos convocatórios.

Declaração de condição de ME-EPP -

Declaramos que estamos sob o Regime de Tributação de Microempresa e Empresa de Pequeno Porte.



A						
Município de Boa Viagem						
PREGÃO ELETRÔNICO N° 2022.10.04.001						
PROCESSO N°						
PROPOSTA DE PREÇOS						
ITEM	DESCRIÇÃO	QTD	UNID	MARCA / MODELO	P UNIT	P TOTAL
2	SELADORA MANUAL GRAU CIRURGICO, 25 CM. SELADORA MANUAL GRAU CIRURGICO, 25 CM. OFERTAMOS - INFORMAÇÕES TÉCNICAS: Seladora de mesa Possui acionamento manual Confeccionado em aço carbono, aumentando a durabilidade do produto. Sistema para aquecimento com resistência blindada Pintura epóxi eletrostática na cor branca Área para selagem: 31 cm Largura da selagem: 13 cm	1	UNID	AGIR-PROTECT SEAL BASIC 31 cm (seladora para papel grau cirúrgico) Código: PA058	R\$ 491,35	R\$ 491,35



15	BALANÇA ANTOPOMETRICA DIGITAL INFANTIL BALANÇA ANTOPOMETRICA DIGITAL INFANTIL ELP-ANATOMICA EM PROLIPROPILENO, PESO DE ATÉ 15KG. DISPLAY DE DETECTOR DE BATOMENTOS CARDIO FETAIS PORTATIL DETECTOR DE BATOMENTOS CARDIO FETAIS PORTATIL TELA DE LCD PARA VISUALIZAÇÃO NUMÉRICA, SISTEMA DE CAPTAÇÃO DE SOM DO OXIMETRO DE PULSO INFANTIL OXIMETRO DE PULSO INFANTIL, COM VISOR DE LED, NUMEROS DIGITAIS. MEDIÇÃO DE SPO2, FREQUENCIA DE PULSO.	1	UNID	BALMAK-BALANÇA ANTOPOMETRICA DIGITAL INFANTIL ELP-25BBA - ANTOPOMETRICA	R\$ 1.479,72	R\$ 1.479,72
20	Detector Fetal MD Portátil Digital FD200B	1	UNID	Detector Fetal MD Portátil Digital FD200B	R\$ 969,47	R\$ 969,47
21	Oxímetro de Pulso MD Portátil, LCD Colorido, Bateria Integrada, Bivolt UT100	1	UNID	Oxímetro de Pulso MD Portátil, LCD Colorido, Bateria Integrada, Bivolt UT100	R\$ 1.857,64	R\$ 1.857,64
						R\$ 4.798,18

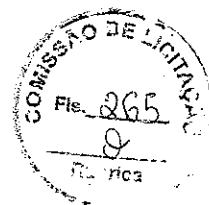

Ficha Técnica do licitante:
Licitante 2

Edital 2022.10.04.001 AQUISIÇÃO DE EQUIPAMENTOS HOSPITALARES PARA ATENDER AS NECESSIDADES DO HOSPITAL INFANTIL, JUNTO A CASA DE SAÚDE ADILIA MARIA DO MUNICIPIO DE BOA VIAGEM CE do Órgão Promotor Boa Viagem/CE

Unidade Compradora

Razão Social:

CNPJ / CPF

Telefone

E-mail

Marca BALMAK-BALANÇA ANTOPOMETRICA DIGITAL INFANTIL ELP-

Especificação do Produto AQUISIÇÃO DE EQUIPAMENTOS HOSPITALARES PARA ATENDER AS NECESSIDADES DO HOSPITAL INFANTIL, JUNTO A CASA DE SAÚDE ADILIA MARIA DO MUNICIPIO DE BOA VIAGEM CE

Data

Prazo de validade da proposta 18-10-2022

Valor da Proposta 60 dias

Impostos R\$ 1.479,72

ICMS Impostos

IPI

Informações Adicionais

Informações sobre preços e marcas

Produto	Descrição	Qtd.	Unidade	Tipo	Valor Inicial	Valor Final	Marca
15 - BALANÇA ANTOPOMETRICA DIGITAL INFANTIL	BALANÇA ANTOPOMETRICA DIGITAL INFANTIL	1,00	Unidade	Unitário	1.479,720000	1.479,720000	BALMAK-BALANÇA ANTOPOMETRICA DIGITAL INFANTIL ELP-

Valor Total do Lance Inicial

R\$ 1.479,72

Valor Total do Lance Final

R\$ 1.479,72

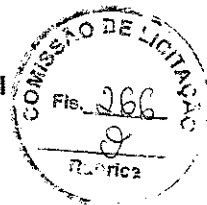

Especificação dos documentos anexados

No.	Descrição do documento	
1	PROPOSTA.pdf	Download
2	Catálogo Linha FFMH (WEB) (Maio 2018).pdf	Download
3	ISENÇÃO ANVISA.pdf	Download

Declaracao de atendimento às condições do Edital

Declaramos, para todos os fins de direito, que cumprimos plenamente os requisitos da habilitação e que nossa proposta está em conformidade com as exigências de instrumentos convocatórios.

Declaração de condição de ME-EPP

Declaramos que estamos sob o Regime de Tributação de Microempresa e Empresa de Pequeno Porte.

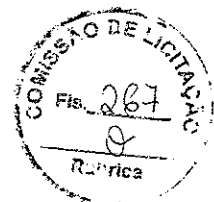

A						
Município de Boa Viagem						
PREGÃO ELETRÔNICO N° 2022.10.04.001						
PROCESSO N°						
PROPOSTA DE PREÇOS						
ITEM	DESCRIÇÃO	QTD	UNID	MARCA / MODELO	P UNIT	P TOTAL
2	SELADORA MANUAL GRAU CIRURGICO, 25 CM. SELADORA MANUAL GRAU CIRURGICO, 25 CM. OFERTAMOS - INFORMAÇÕES TÉCNICAS: Seladora de mesa Possui acionamento manual Confeccionado em aço carbono, aumentando a durabilidade do produto. Sistema para aquecimento com resistência blindada Pintura epóxi eletroestática na cor branca Área para selagem: 31 cm Largura da selagem: 13 cm	1	UNID	AGIR-PROTECT SEAL BASIC 31 cm (seladora para papel grau cirúrgico) Código: PA058	R\$ 491,35	R\$ 491,35



15	BALANÇA ANTOPOMETRICA DIGITAL INFANTIL BALANÇA ANTOPOMETRICA DIGITAL INFANTIL ELP- 25BBA - ANATOMICA EM PROLIPROPILENO, PESO DE ATÉ 15KG. DISPLAY DETECTOR DE BATIMENTOS CARDIO FETAIS PORTATIL DETECTOR DE BATIMENTOS CARDIO FETAIS PORTATIL TELA DE LCD PARA VISUALIZAÇÃO NUMÉRICA, SISTEMA DE CAPTAÇÃO DE SOM DO OXIMETRO DE PULSO INFANTIL OXIMETRO DE PULSO INFANTIL, COM VISOR DE LED, NUMEROS DIGITAIS. MEDIÇÃO DE SPO2, FREQUENCIA DE PULSO.	1	BALMAK- BALANÇA ANTOPOMETRIC A DIGITAL INFANTIL ELP- 25BBA - ANTROPOMETRI CA	R\$ 1.479,72	R\$ 1.479,72
20	BATIMENTOS CARDIO FETAIS PORTATIL DETECTOR DE BATIMENTOS CARDIO FETAIS PORTATIL TELA DE LCD PARA VISUALIZAÇÃO NUMÉRICA, SISTEMA DE CAPTAÇÃO DE SOM DO OXIMETRO DE PULSO INFANTIL	1	Detector Fetal MD Portátil Digital FD200B	R\$ 969,47	R\$ 969,47
21	OXIMETRO DE PULSO INFANTIL, COM VISOR DE LED, NUMEROS DIGITAIS. MEDIÇÃO DE SPO2, FREQUENCIA DE PULSO.	1	Oxímetro de Pulso MD Portátil, LCD Colorido, Bateria Integrada, Bivolt UT100	R\$ 1.857,64	R\$ 1.857,64
				R\$	R\$ 4.798,18



Ficha Técnica do licitante:
Licitante 2

Edital 2022.10.04.001 AQUISIÇÃO DE EQUIPAMENTOS HOSPITALARES PARA ATENDER AS NECESSIDADES DO HOSPITAL INFANTIL, JUNTO A CASA DE SAÚDE ADILIA MARIA DO MUNICÍPIO DE BOA VIAGEM CE do Órgão Promotor Boa Viagem/CE

Unidade Compradora

Razão Social:

CNPJ / CPF

Telefone

E-mail

Marca PREMIUM / INFANTIL

Especificação do Produto AQUISIÇÃO DE EQUIPAMENTOS HOSPITALARES PARA ATENDER AS NECESSIDADES DO HOSPITAL INFANTIL, JUNTO A CASA DE SAÚDE ADILIA MARIA DO MUNICÍPIO DE BOA VIAGEM CE

Data

Prazo de validade da proposta 19-10-2022

Valor da Proposta 60 dias

Impostos R\$ 130,00

ICMS Impostos

IPI

Informações Adicionais

Informações sobre preços e marcas

Produto	Descrição	Qtd.	Unidade	Tipo	Valor Inicial	Valor Final	Marca
17 - ESFIGMOMANÔMETRO EM TAMANHO INFANTIL	ESFIGMOMANÔMETRO EM TAMANHO INFANTIL						
ESFIGMOMANÔMETRO EM TAMANHO INFANTIL, MANGUITO E PERA EM PVC, BRAÇADEIRA EM NYLON IMPERMEÁVEL.	ESFIGMOMANÔMETRO EM TAMANHO INFANTIL, MANGUITO E PERA EM PVC, BRAÇADEIRA EM NYLON IMPERMEÁVEL.	2,00	Unidade	Unitário	130,000000	130,000000	PREMIUM / INFANTIL

Valor Total do Lance Inicial

R\$ 130,00

Valor Total do Lance Final

R\$ 130,00



Especificação dos documentos anexados

No.	Descrição do documento	
1	FICHA TECNICA DESCRITIVA.pdf	↓ DOWNLOAD
2	CATALOGO - APARELHO DE PRESSAO.pdf	↓ DOWNLOAD
3	ANVISA - APARELHO DE PRESSÃO.pdf	↓ DOWNLOAD
4	ANVISA - APARELHO DE PRESSÃO.pdf	↓ DOWNLOAD
5	CATALOGO - APARELHO DE PRESSAO.pdf	↓ DOWNLOAD
6	FICHA TECNICA DESCRITIVA.pdf	↓ DOWNLOAD

Declaracao de atendimento às condições do Edital

Declaramos, para todos os fins de direito, que cumprimos plenamente os requisitos da habilitação e que nossa proposta está em conformidade com as exigências de instrumentos convocatórios.

Declaração de condição de ME-EPP

Declaramos que estamos sob o Regime de Tributação de Microempresa e Empresa de Pequeno Porte.



A
PREFEITURA MUNICIPAL DE BOA VIAGEM
ESTADO DO CEARÁ
Secretária Municipal de Administração
Ref.: PREGÃO ELETRÔNICO Nº 2022.10.04.001

FICHA TECNICA DESCRITIVA

ITEM	QTD	DESCRIÇÃO	MARCA / MODELO	VLR UNIT R\$	VLR TOTAL R\$
01	01	AUTOCLAVE COM IMPRESSORA, CAPACIDADE DE 100 LITROS - ESPECIFICAÇÕES CONFORME EDITAL	PHOENIX LUFERCO / 39209 100 L	98000,00	98.000,00
02	01	SELADORA - ESPECIFICAÇÕES CONFORME EDITAL	ESSENCE / SELAMAX	490,00	490,00
17	02	ESFIGMOMANOMETRO INFANTIL - ESPECIFICAÇÕES CONFORME EDITAL	PREMIUM / INFANTIL	130,00	260,00
18	02	ESTETOSCOPIO COM DIAFRAGMA DUPLO PEDIATRICO - ESPECIFICAÇÕES CONFORME EDITAL	PREMIUM / ADUPO	110,00	220,00
19	02	ESTETOSCOPIO COM DIAFRAGMA DUPLO ADULTO - ESPECIFICAÇÕES CONFORME EDITAL	PREMIUM / DUPLO	230,00	460,00
20	01	DETECTOR DE BATIMENTOS CARDIO FETAIS PORTATIL - ESPECIFICAÇÕES CONFORME EDITAL	MD / FD200B	950,00	950,00
21	01	OXIMETRO DE PULSO - ESPECIFICAÇÕES CONFORME EDITAL	CONTEC / 60D	1800,00	1.800,00
22	01	KIT LARINGOSCOPIO COM 3 LAMINAS - ESPECIFICAÇÕES CONFORME EDITAL	MD / INFANTIL	725,00	725,00
23	01	REANIMADOR MANUAL - ESPECIFICAÇÕES CONFORME EDITAL	SAFTI / MANUAL	265,00	265,00
24	01	ASPIRADOR DE LIQUIDOS E SECRECOES - ESPECIFICAÇÕES CONFORME EDITAL	NEVONI / 5005	600,00	600,00
27	02	CADEIRA DE RODAS EM TUBOS DE AÇO CARBONO - ESPECIFICAÇÕES CONFORME EDITAL	PRÓLIFE / ADULTO	815,00	1.630,00
VALOR TOTAL R\$ 105.400,00 CIENTO E CINCO MIL E QUATROCENTOS REAIS				VALOR TOTAL	105.400,00



Ficha Técnica do licitante: Licitante

1

Edital 2022.10.04.001 AQUISIÇÃO DE EQUIPAMENTOS HOSPITALARES PARA ATENDER AS NECESSIDADES DO HOSPITAL INFANTIL, JUNTO A CASA DE SAÚDE ADILIA MARIA DO MUNICIPIO DE BOA VIAGEM CE do Órgão Promotor Boa Viagem/CE

Unidade Compradora

Razão Social:

CNPJ / CPF

Telefone

E-mail

Marca GTECH/PREMIUM

Especificação do Produto AQUISIÇÃO DE EQUIPAMENTOS HOSPITALARES PARA ATENDER AS NECESSIDADES DO HOSPITAL INFANTIL, JUNTO A CASA DE SAÚDE ADILIA MARIA DO MUNICIPIO DE BOA

Data VIAGEM CE

Prazo de validade da proposta 19-10-2022

Impostos 60 dias

ICMS R\$ 150,00

IPI Impostos

Informações Adicionais

Informações sobre preços e marcas

Produto	Descrição	Qtd.	Unidade	Tipo	Valor Inicial	Valor Final	Marca
17 - ESFIGMOMANÔMETRO EM TAMANHO INFANTIL	ESFIGMOMANÔMETRO EM TAMANHO INFANTIL						
ESFIGMOMANÔMETRO EM TAMANHO INFANTIL, MANGUITO E PERA EM PVC, BRAÇADEIRA EM NYLON IMPERMEÁVEL.	ESFIGMOMANÔMETRO EM TAMANHO INFANTIL, MANGUITO E PERA EM PVC, BRAÇADEIRA EM NYLON IMPERMEÁVEL.	2,00	Unidade	Unitário	150,000000	150,000000	GTECH/PREMIUM

Valor Total do Lance Inicial



R\$ 150,00

Valor Total do Lance Final

R\$ 150,00

Especificação dos documentos anexados



No.	Descrição do documento	
1	CATALOGO ESFIGMO - PREMIUM.pdf	
2	ANVISA APARELHO DE PRESSAO G TECH.pdf	

Declaracao de atendimento às condições do Edital

Declaramos, para todos os fins de direito, que cumprimos plenamente os requisitos da habilitação e que nossa proposta está em conformidade com as exigências de instrumentos convocatórios.

Declaração de condição de ME-EPP

Declaramos que estamos sob o Regime de Tributação de Microempresa e Empresa de Pequeno Porte.



INDICAÇÃO DE USO

O esfigmomanômetro Aneróide Premium é indicado para a medição da pressão arterial sanguínea.

APRESENTAÇÃO

Esfigmomanômetro Aneróide Premium: Bolsa de Viagem contendo um esfigmomanômetro aneróide completo e um manual de instruções.

DESCRIÇÃO

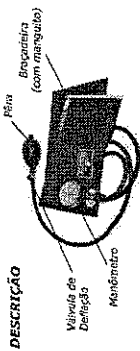

A pressão arterial é registrada em duas medidas: a mais alta chama-se sistólica (medida quando o coração está bombeando); a mais baixa chama-se diastólica (medida quando o coração está relaxado). Alguns fatores podem causar uma elevação na pressão arterial, como por exemplo, ansiedade, nervosismo, etc., porém, deve-se monitorar constantemente os níveis de pressão arterial,

pois, deste modo, será possível diagnosticar o mais cedo possível a hipertensão arterial, que provoca sérios riscos à saúde como derrames e ataques cardíacos prematuros.

MODO DE USAR

- 1- A medição da pressão arterial deve ser realizada num ambiente calmo, o paciente deve estar relaxado e deve ser repetida diversas vezes em dias diferentes sob as mesmas condições e no mesmo horário.
- 2- Coloque a braçadeira ao redor da parte superior do braço e certifique-se de que esteja corretamente em contato com a pele e que as roldanas não estejam apertadas.
- 3- Feche a Válvula de Deflação girando o parafuso no sentido horário.
- 4- Através do método palpatório, localize o pulso radial, infle a braçadeira até desaparecer o pulso radial, registre esse valor de pressão.
- 5- Coloque o estetoscópio sobre a artéria, na parte interna do cotovelo, infle a braçadeira até 20/30 mmHg acima do valor de pressão determinado na etapa anterior.
- 6- Alivie a pressão, abrindo, bem devagar, o parafuso da válvula de deflação, acompanhe a pulsação com o estetoscópio;

- 7- O valor da pressão máxima (sistólica) será o valor onde se conseguiu identificar os batimentos com mais intensidade.
- 8- Continue desinflando até ocorrer mais a pulsação, este ponto de pressão irá corresponder a pressão mínima ou diastólica.
- 9- Continue a aliviar a pressão até desinflar completamente a braçadeira.

NOTA: Para uma ausculta mais sensível, recomenda-se a utilização do Estetoscópio Duplo, Duplo Cardiológico ou Reapport da marca PREMIUM.

CUIDADOS E MANUTENÇÃO

- Evite choques!
- Não infle acima de 300 mmHg!
- Não exponha a braçadeira a radiação solar intensa.
- Não deixe a braçadeira ou suas partes com materiais cortantes.
- Sempre desinfe completamente a braçadeira antes de guardá-la.
- Não desmontar o manômetro ou instrumento completo na bolsa fornecida.
- Limpe o manômetro, a bolsa e a braçadeira com tecido suave levemente umedecido com água.
- Este Esfigmomanômetro não deve ser utilizado em medições invasivas.

ESPECIFICAÇÕES TÉCNICAS

- Temperatura de Armazenagem: recomendada na faixa de 0°C a 35°C.
- Umidade Relativa do Ar de Armazenagem: máxima recomendada de 85%.
- Faixa de Medição: 0 - 300 mmHg.
- Valor de Uma Divisão: 2 mmHg.
- Graduação Mínima e Máxima: 2 mmHg e 304 mmHg, respectivamente.
- Tolerância: +/- 3 mmHg.
- Tamanho da Braçadeira: (O modelo da braçadeira está especificado na embalagem do produto)

TIPO DE MANÔMETRO	TAMANHO DA BRAÇADEIRA (cm)	TAMANHO MANÔMETRO (cm)	CONSERVAÇÃO DE BOMBA (cm)
Aneróide	19,5 x 5,5	4 x 8	7 - 13
Bimétrico	21,5 x 7,5	8 x 11	10 - 18
Analógico	22 x 9,5	12 x 22	18 - 35
Estimomâmetro	25,7 x 7,9	14 x 31	27 x 45
Estimomâmetro	28 x 21	19,5 x 9,5	35 - 51

Observação: Braçadeiras aprovadas nas Portarias INMETRO/DIMEL nº 177, de 12 de Maio de 2009 e INMETRO/DIMEL nº 116, de 21 de Junho de 2019.



Consultas

ANVISA - Agência Nacional de Vigilância Sanitária



Detalhes do Produto	
Nome da Empresa	ACCUMED PRODUTOS MÉDICO HOSPITALARES LTDA
CNPJ	06.105.362/0001-23
Autorização	8.02.753-1
Produto	APARELHO DE PRESSÃO DIGITAL G-TECH

Modelo Produto Médico
BP3BK1-3
MA100;

Tipo de Arquivo	Arquivos	Expediente, data e hora de Inclusão
INSTRUÇÕES DE USO OU MANUAL DO USUÁRIO DO PRODUTO	IM MA100_REV16_011020.pdf	4082961216 - 15/10/2021 17:17:35
INSTRUÇÕES DE USO OU MANUAL DO USUÁRIO DO PRODUTO	IM_BP3BK1_REV15_180920.pdf	4082961216 - 15/10/2021 17:17:35

Nome Técnico	Monitor de Pressao Arterial Nao Invasivo
Registro	80275310044
Processo	25351009351201117
Fabricante Legal	ONBO ELECTRONIC (SHENZHEN) CO, LTD
Classificação de Risco	II - MEDIO RISCO
Vencimento do Registro	VIGENTE
Situação	[sem dados cadastrados]
Data de Publicação	[sem dados cadastrados]



Ficha Técnica do licitante:
Licitante 1

Edital 2022.10.04.001 AQUISIÇÃO DE EQUIPAMENTOS HOSPITALARES PARA ATENDER AS NECESSIDADES DO HOSPITAL INFANTIL, JUNTO A CASA DE SAÚDE ADILIA MARIA DO MUNICIPIO DE BOA VIAGEM CE do Órgão Promotor Boa Viagem/CE

Unidade Compradora

Razão Social:

CNPJ / CPF

Telefone

E-mail

Marca PREMIUM / DUPLO

Especificação do Produto AQUISIÇÃO DE EQUIPAMENTOS HOSPITALARES PARA ATENDER AS NECESSIDADES DO HOSPITAL INFANTIL, JUNTO A CASA DE SAÚDE ADILIA MARIA DO MUNICIPIO DE BOA VIAGEM CE

Data

Prazo de validade da proposta

19-10-2022

Valor da Proposta

60 dias

Impostos

R\$ 110,00

ICMS

Impostos

IPI

Informações Adicionais

Informações sobre preços e marcas

Produto	Descrição	Qtd.	Unidade	Tipo	Valor Inicial	Valor Final	Marca
18 - ESTETOSCOPIO COM DIAFRAGMA DUPLA FACE, CAMPANULA COM DIAMETRO PADRÃO PARA USO PEDIÁTRICO, ACABAMENTO INOX ESCOVADO. ESTETOSCOPIO COM DIAFRAGMA DUPLA FACE,	ESTETOSCOPIO COM DIAFRAGMA DUPLA FACE, CAMPANULA COM DIAMETRO PADRÃO PARA USO PEDIÁTRICO, ACABAMENTO INOX ESCOVADO. ESTETOSCOPIO COM DIAFRAGMA DUPLA FACE,	2,00	Unidade	Unitário	110,000000	110,000000	PREMIUM / DUPLO

DUPLA FACE, CAMPANULA COM
CAMPANULA COM DIAMETRO
DIAMETRO PADRÃO PARA
PADRÃO PARA USO PEDIÁTRICO,
USO PEDIÁTRICO, ACABAMENTO
ACABAMENTO INOX ESCOVADO.
INOX ESCOVADO.



Valor Total do Lance Inicial

R\$ 110,00

Valor Total do Lance Final

R\$ 110,00

Especificação dos documentos anexados

No.	Descrição do documento	
1	FICHA TECNICA DESCRITIVA.pdf	↓ DOWNLOAD
2	CATALOGO - ESTETOSCOPIO PREMIUM.pdf	↓ DOWNLOAD
3	ANVISA - ESTETOSCOPIO PREMIUM.pdf	↓ DOWNLOAD
4	ANVISA - ESTETOSCOPIO PREMIUM.pdf	↓ DOWNLOAD
5	CATALOGO - ESTETOSCOPIO PREMIUM.pdf	↓ DOWNLOAD
6	FICHA TECNICA DESCRITIVA.pdf	↓ DOWNLOAD

Declaracao de atendimento às condições do Edital

Declaramos, para todos os fins de direito, que cumprimos plenamente os requisitos da habilitação e que nossa proposta está em conformidade com as exigências de instrumentos convocatórios.

Declaração de condição de ME-EPP

Declaramos que estamos sob o Regime de Tributação de Microempresa e Empresa de Pequeno Porte.



A
PREFEITURA MUNICIPAL DE BOA VIAGEM
ESTADO DO CEARÁ
Secretária Municipal de Administração
Ref.: PREGÃO ELETRÔNICO N° 2022.10.04.001

FICHA TECNICA DESCRITIVA

ITEM	QTD	DESCRIÇÃO	MARCA / MODELO	VLR UNIT R\$	VLR TOTAL R\$
01	01	AUTOCLAVE COM IMPRESSORA, CAPACIDADE DE 100 LITROS - ESPECIFICAÇÕES CONFORME EDITAL	PHOENIX LUFERCO / 39209 100 L	98000,00	98.000,00
02	01	SELADORA - ESPECIFICAÇÕES CONFORME EDITAL	ESSENCE / SELAMAX	490,00	490,00
17	02	ESFIGMOMANOMETRO INFANTIL - ESPECIFICAÇÕES CONFORME EDITAL	PREMIUM / INFANTIL	130,00	260,00
18	02	ESTETOSCOPIO COM DIAFRAGMA DUPLO PEDIATRICO - ESPECIFICAÇÕES CONFORME EDITAL	PREMIUM / ADUPLA	110,00	220,00
19	02	ESTETOSCOPIO COM DIAFRAGMA DUPLO ADULTO - ESPECIFICAÇÕES CONFORME EDITAL	PREMIUM / DUPLO	230,00	460,00
20	01	DETECTOR DE BATIMENTOS CARDIO FETAIS PORTATIL - ESPECIFICAÇÕES CONFORME EDITAL	MD / FD200B	950,00	950,00
21	01	OXIMETRO DE PULSO - ESPECIFICAÇÕES CONFORME EDITAL	CONTEC / 60D	1800,00	1.800,00
22	01	KIT LARINGOSCOPIO COM 3 LAMINAS - ESPECIFICAÇÕES CONFORME EDITAL	MD / INFANTIL	725,00	725,00
23	01	REANIMADOR MANUAL - ESPECIFICAÇÕES CONFORME EDITAL	SAFTI / MANUAL	265,00	265,00
24	01	ASPIRADOR DE LIQUIDOS E SECRECOES - ESPECIFICAÇÕES CONFORME EDITAL	NEVONI / 5005	600,00	600,00
27	02	CADEIRA DE RODAS EM TUBOS DE AÇO CARBONO - ESPECIFICAÇÕES CONFORME EDITAL	PROLIFE / ADULTO	815,00	1.630,00
			VALOR TOTAL		105.400,00
VALOR TOTAL R\$ 105.400,00 CENTO E CINCO MIL E QUATROCENTOS REAIS					



Ficha Técnica do licitante:
Licitante 1

Edital 2022.10.04.001 AQUISIÇÃO DE EQUIPAMENTOS HOSPITALARES PARA ATENDER AS NECESSIDADES DO HOSPITAL INFANTIL, JUNTO A CASA DE SAÚDE ADILIA MARIA DO MUNICIPIO DE BOA VIAGEM CE do Órgão Promotor Boa Viagem/CE -

Unidade Compradora

Razão Social:

CNPJ / CPF

Telefone

E-mail

Marca PREMIUM / DUPLO

Especificação do Produto AQUISIÇÃO DE EQUIPAMENTOS HOSPITALARES PARA ATENDER AS NECESSIDADES DO HOSPITAL INFANTIL, JUNTO A CASA DE SAÚDE ADILIA MARIA DO MUNICIPIO DE BOA VIAGEM CE

Data

Prazo de validade da proposta

19-10-2022

Valor da Proposta

60 dias

Impostos

R\$ 230,00

ICMS

Impostos

IPI

Informações Adicionais

Informações sobre preços e marcas -

Produto	Descrição	Qtd.	Unidade	Tipo	Valor Inicial	Valor Final	Marca
19 - ESTETOSCOPIO COM DIAFRAGMA DUPLA FACE, CAMPANULA COM DIAMETRO PADRÃO PARA USO ADULTO, ACABAMENTO EM INOX ESCOVADO. ESTETOSCOPIO COM DIAFRAGMA DUPLA FACE,	ESTETOSCOPIO COM DIAFRAGMA DUPLA FACE, CAMPANULA COM DIAMETRO PADRÃO PARA USO ADULTO, ACABAMENTO EM INOX ESCOVADO. ESTETOSCOPIO COM DIAFRAGMA DUPLA FACE,	2,00	Unidade	Unitário	230,000000	230,000000	PREMIUM / DUPLO

DUPLA FACE, CAMPANULA COM
CAMPANULA COM DIAMETRO
DIAMETRO PADRÃO PARA
PADRÃO PARA USO ADULTO,
USO ADULTO, ACABAMENTO EM
ACABAMENTO EM INOX ESCOVADO.
INOX ESCOVADO.



Valor Total do Lance Inicial

R\$ 230,00

Valor Total do Lance Final

R\$ 230,00

Especificação dos documentos anexados

No.	Descrição do documento	
1	FICHA TECNICA DESCRITIVA.pdf	↓ DOWNLOAD
2	CATALOGO - ESTETOSCOPIO PREMIUM.pdf	↓ DOWNLOAD
3	ANVISA - ESTETOSCOPIO PREMIUM.pdf	↓ DOWNLOAD
4	ANVISA - ESTETOSCOPIO PREMIUM.pdf	↓ DOWNLOAD
5	CATALOGO - ESTETOSCOPIO PREMIUM.pdf	↓ DOWNLOAD
6	FICHA TECNICA DESCRITIVA.pdf	↓ DOWNLOAD

Declaracao de atendimento às condições do Edital

Declaramos, para todos os fins de direito, que cumprimos plenamente os requisitos da habilitação e que nossa proposta está em conformidade com as exigências de instrumentos convocatórios.

Declaração de condição de ME-EPP

Declaramos que estamos sob o Regime de Tributação de Microempresa e Empresa de Pequeno Porte.



A
PREFEITURA MUNICIPAL DE BOA VIAGEM
ESTADO DO CEARÁ
Secretária Municipal de Administração
Ref.: PREGÃO ELETRÔNICO Nº 2022.10.04.001

FICHA TECNICA DESCRITIVA

ITEM	QTD	DESCRIÇÃO	MARCA / MODELO	VLR UNIT R\$	VLR TOTAL R\$
01	01	AUTOCLAVE COM IMPRESSORA, CAPACIDADE DE 100 LITROS - ESPECIFICAÇÕES CONFORME EDITAL	PHOENIX LUFERCO / 39209 100 L	98000,00	98.000,00
02	01	SELADORA - ESPECIFICAÇÕES CONFORME EDITAL	ESSENCE / SELAMAX	490,00	490,00
17	02	ESFIGMOMANOMETRO INFANTIL - ESPECIFICAÇÕES CONFORME EDITAL	PREMIUM / INFANTIL	130,00	260,00
18	02	ESTETOSCOPIO COM DIAFRAGMA DUPLO PEDIATRICO - ESPECIFICAÇÕES CONFORME EDITAL	PREMIUM / ADUPL0	110,00	220,00
19	02	ESTETOSCOPIO COM DIAFRAGMA DUPLO ADULTO - ESPECIFICAÇÕES CONFORME EDITAL	PREMIUM / DUPLO	230,00	460,00
20	01	DETECTOR DE BATIMENTOS CARDIO FETAIS PORTATIL - ESPECIFICAÇÕES CONFORME EDITAL	MD / FD200B	950,00	950,00
21	01	OXIMETRO DE PULSO - ESPECIFICAÇÕES CONFORME EDITAL	CONTEC / 60D	1800,00	1.800,00
22	01	KIT LARINGOSCOPIO COM 3 LAMINAS - ESPECIFICAÇÕES CONFORME EDITAL	MD / INFANTIL	725,00	725,00
23	01	REANIMADOR MANUAL - ESPECIFICAÇÕES CONFORME EDITAL	SAFTI / MANUAL	265,00	265,00
24	01	ASPIRADOR DE LIQUIDOS E SECRECOES - ESPECIFICAÇÕES CONFORME EDITAL	NEVONI / 5005	600,00	600,00
27	02	CADEIRA DE RODAS EM TUBOS DE AÇO CARBONO - ESPECIFICAÇÕES CONFORME EDITAL	PROLIFE / ADULTO	815,00	1.630,00
			VALOR TOTAL		105.400,00
VALOR TOTAL R\$ 105.400,00 CIENTO E CINCO MIL E QUATROCENOS REAIS					

CAPTAÇÃO DE SOM DO MICROFONE EMBUTIDO, BOTÃO LIGA/ DESLIGA E CONTROLE DE VOLUME. CAPTAÇÃO DE SOM DO MICROFONE EMBUTIDO, BOTÃO LIGA/ DESLIGA E CONTROLE DE VOLUME.



Valor Total do Lance Inicial

R\$ 400,00

Valor Total do Lance Final

R\$ 400,00

Especificação dos documentos anexados

No.

Descrição do documento

1

CATALOGO DETECTOR FD 200B.pdf

Download

Declaracao de atendimento às condições do Edital

Declaramos, para todos os fins de direito, que cumprimos plenamente os requisitos da habilitação e que nossa proposta está em conformidade com as exigências de instrumentos convocatórios.

Declaração de condição de ME-EPP

Declaramos que estamos sob o Regime de Tributação de Microempresa e Empresa de Pequeno Porte.

DOPPLER FETAL PORTÁTIL MD DIGITAL FD-200B



- Transdutor de alta sensibilidade
- Compacto, leve e fácil operação
- Alto-falante de alta performance
- Design ergonômico e compartimento para transdutor
- Entrada para fone de ouvido ou gravador de som ou computador
- Botão liga/desliga, controle de volume e desligamento automático
- Tela de LCD para visualização numérica do batimento cardíaco fetal
- Alimentação através de pilhas alcalinas (inclusas)
- Fone de ouvido, gel e estojo de transporte são itens opcionais



Fabricado por:
Vcomin Technology Limited
China



Importado e Distribuído por:
Comércio de Materiais Médicos Hosp Macrosoft Ltda.
CNPJ: 95.433.397/0001-11
Curitiba - Paraná - Brasil
Resp. Téc. Carolina Verônica da Cruz Cebola
CRF/PR 21294
ANVISA: 80070210087





Ficha Técnica do licitante:
Licitante 3

Edital 2022.10.04.001 AQUISIÇÃO DE EQUIPAMENTOS HOSPITALARES PARA ATENDER AS NECESSIDADES DO HOSPITAL INFANTIL, JUNTO A CASA DE SAÚDE ADILIA MARIA DO MUNICÍPIO DE BOA VIAGEM CE do Órgão Promotor Boa Viagem/CE

Unidade Compradora

Razão Social:

CNPJ / CPF

Telefone

E-mail

Marca MD / FD200B

Especificação do Produto AQUISIÇÃO DE EQUIPAMENTOS HOSPITALARES PARA ATENDER AS NECESSIDADES DO HOSPITAL INFANTIL, JUNTO A CASA DE SAÚDE ADILIA MARIA DO MUNICÍPIO DE BOA VIAGEM CE

Data

Prazo de validade da proposta 19-10-2022

Valor da Proposta 60 dias

Impostos R\$ 950,00

ICMS Impostos

IPI

Informações Adicionais

Informações sobre preços e marcas

Produto	Descrição	Qtd.	Unidade	Tipo	Valor Inicial	Valor Final	Marca
20 - DETECTOR DE BATIMENTOS CARDIO FETAIS PORTATIL	DETECTOR DE BATIMENTOS CARDIO FETAIS PORTATIL	1,00	Unidade	Unitário	950,000000	950,000000	MD / FD200B
DETECTOR DE BATIMENTOS CARDIO FETAIS PORTATIL, TELA DE LCD PARA VISUALIZAÇÃO NUMÉRICA, SISTEMA DE	DETECTOR DE BATIMENTOS CARDIO FETAIS PORTATIL, TELA DE LCD PARA VISUALIZAÇÃO NUMÉRICA, SISTEMA DE						

CAPTAÇÃO DE SOM DO MICROFONE EMBUTIDO, BOTÃO LIGA/ DESLIGA E CONTROLE DE VOLUME.

CAPTAÇÃO DE SOM DO MICROFONE EMBUTIDO, BOTÃO LIGA/ DESLIGA E CONTROLE DE VOLUME.



Valor Total do Lance Inicial

R\$ 950,00

Valor Total do Lance Final

R\$ 950,00

Especificação dos documentos anexados

No.	Descrição do documento	
1	FICHA TECNICA DESCRITIVA.pdf	Download
2	CATALOGO - DETECTOR FD200B.pdf	Download
3	ANVISA - MD FD200B.pdf	Download

Declaracao de atendimento às condições do Edital

Declaramos, para todos os fins de direito, que cumprimos plenamente os requisitos da habilitação e que nossa proposta está em conformidade com as exigências de instrumentos convocatórios.

Declaração de condição de ME-EPP

Declaramos que estamos sob o Regime de Tributação de Microempresa e Empresa de Pequeno Porte.



A
PREFEITURA MUNICIPAL DE BOA VIAGEM
ESTADO DO CEARÁ
Secretária Municipal de Administração
Ref.: PREGÃO ELETRÔNICO N° 2022.10.04.001

FICHA TECNICA DESCRITIVA

ITEM	QTD	DESCRIÇÃO	MARCA / MODELO	VLR UNIT R\$	VLR TOTAL R\$
01	01	AUTOCLAVE COM IMPRESSORA, CAPACIDADE DE 100 LITROS - ESPECIFICAÇÕES CONFORME EDITAL	PHOENIX LUFERCO / 39209 100 L	98000,00	98.000,00
02	01	SELADORA - ESPECIFICAÇÕES CONFORME EDITAL	ESSENCE / SELAMAX	490,00	490,00
17	02	ESFIGMOMANOMETRO INFANTIL - ESPECIFICAÇÕES CONFORME EDITAL	PREMIUM / INFANTIL	130,00	260,00
18	02	ESTETOSCOPIO COM DIAFRAGMA DUPLO PEDIATRICO - ESPECIFICAÇÕES CONFORME EDITAL	PREMIUM / ADUPLA	110,00	220,00
19	02	ESTETOSCOPIO COM DIAFRAGMA DUPLO ADULTO - ESPECIFICAÇÕES CONFORME EDITAL	PREMIUM / DUPLO	230,00	460,00
20	01	DETECTOR DE BATIMENTOS CARDIO FETAIS PORTATIL - ESPECIFICAÇÕES CONFORME EDITAL	MD / FD200B	950,00	950,00
21	01	OXIMETRO DE PULSO - ESPECIFICAÇÕES CONFORME EDITAL	CONTEC / 60D	1800,00	1.800,00
22	01	KIT LARINGOSCOPIO COM 3 LAMINAS - ESPECIFICAÇÕES CONFORME EDITAL	MD / INFANTIL	725,00	725,00
23	01	REANIMADOR MANUAL - ESPECIFICAÇÕES CONFORME EDITAL	SAFTI / MANUAL	265,00	265,00
24	01	ASPIRADOR DE LIQUIDOS E SECRECOES - ESPECIFICAÇÕES CONFORME EDITAL	NEVONI / 5005	600,00	600,00
27	02	CADEIRA DE RODAS EM TUBOS DE AÇO CARBONO - ESPECIFICAÇÕES CONFORME EDITAL	PROLIFE / ADULTO	815,00	1.630,00
VALOR TOTAL					105.400,00
VALOR TOTAL R\$ 105.400,00 CENTO E CINCO MIL E QUATROCENTOS REAIS					



Ficha Técnica do licitante:
Licitante 1

Edital 2022.10.04.001 AQUISIÇÃO DE EQUIPAMENTOS HOSPITALARES PARA ATENDER AS NECESSIDADES DO HOSPITAL INFANTIL, JUNTO A CASA DE SAÚDE ADILIA MARIA DO MUNICIPIO DE BOA VIAGEM CE do Órgão Promotor Boa Viagem/CE -

Unidade Compradora

Razão Social:

CNPJ / CPF

Telefone

E-mail

Marca Detector Fetal MD Portátil Digital FD200B

Especificação do Produto AQUISIÇÃO DE EQUIPAMENTOS HOSPITALARES PARA ATENDER AS NECESSIDADES DO HOSPITAL INFANTIL, JUNTO A CASA DE SAÚDE ADILIA MARIA DO MUNICIPIO DE BOA VIAGEM CE

Data

Prazo de validade da proposta

18-10-2022

Valor da Proposta

60 dias

Impostos

R\$ 969,47

ICMS

Impostos

IPI

Informações Adicionais

Informações sobre preços e marcas -

Produto	Descrição	Qtd.	Unidade	Tipo	Valor Inicial	Valor Final	Marca
20 - DETECTOR DE BATIMENTOS CARDIO FETAIS PORTATIL	DETECTOR DE BATIMENTOS CARDIO FETAIS PORTATIL	1,00	Unidade	Unitário	969,470000	969,470000	Detector Fetal MD Portátil Digital FD200B
DETECTOR DE BATIMENTOS CARDIO FETAIS PORTATIL, TELA DE LCD PARA VISUALIZAÇÃO NUMÉRICA, SISTEMA DE	DETECTOR DE BATIMENTOS CARDIO FETAIS PORTATIL, TELA DE LCD PARA VISUALIZAÇÃO NUMÉRICA, SISTEMA DE						

CAPTAÇÃO DE SOM DO MICROFONE EMBUTIDO, BOTÃO LIGA/ DESLIGA E CONTROLE DE VOLUME.

CAPTAÇÃO DE SOM DO MICROFONE EMBUTIDO, BOTÃO LIGA/ DESLIGA E CONTROLE DE VOLUME.



Valor Total do Lance Inicial

R\$ 969,47

Valor Total do Lance Final

R\$ 969,47

Especificação dos documentos anexados

No.

Descrição do documento

1

PROPOSTA.pdf

↓ DOWNLOAD

2

Detector FD 200B FB 200D - 200716.pdf

↓ DOWNLOAD

3

Doppler Fetal Portátil Série FD-200.pdf

↓ DOWNLOAD

Declaracao de atendimento às condições do Edital

Declaramos, para todos os fins de direito, que cumprimos plenamente os requisitos da habilitação e que nossa proposta está em conformidade com as exigências de instrumentos convocatórios.

Declaração de condição de ME-EPP

Declaramos que estamos sob o Regime de Tributação de Microempresa e Empresa de Pequeno Porte.

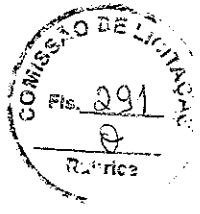

A						
Município de Boa Viagem						
PREGÃO ELETRÔNICO Nº 2022.10.04.001						
PROCESSO Nº						
PROPOSTA DE PREÇOS						
ITEM	DESCRIÇÃO	QTD	UNID	MARCA / MODELO	P UNIT	P TOTAL
2	SELADORA MANUAL GRAU CIRURGICO, 25 CM. SELADORA MANUAL GRAU CIRURGICO, 25 CM. OFERTAMOS - INFORMAÇÕES TÉCNICAS: Seladora de mesa Possui acionamento manual Confeccionado em aço carbono, aumentando a durabilidade do produto. Sistema para aquecimento com resistência blindada Pintura epóxi eletrostática na cor branca Área para selagem: 31 cm Largura da selagem: 13 cm	1	UNID	AGIR-PROTECT SEAL BASIC 31 cm (seladora para papel grau cirúrgico) Código: PA058	R\$ 491,35	R\$ 491,35



15	BALANÇA ANTOPOMETRICA DIGITAL INFANTIL BALANÇA ANTOPOMETRICA DIGITAL INFANTIL ELP- ANATOMICA EM PROLIPROPILENO, PESO DE ATÉ 15KG, DISPLAY DETECTOR DE	1	UNID	BALMAK- BALANÇA ANTOPOMETRIC A DIGITAL INFANTIL ELP- 25BBA - ANTOPOMETRI CA	R\$ 1.479,72	R\$ 1.479,72
20	BATIMENTOS CARDIO FETAIS PORTATIL DETECTOR DE	1	UNID	Detector Fetal MD Portátil Digital FD200B	R\$ 969,47	R\$ 969,47
21	FETAIS PORTATIL TELA DE LCD PARA VISUALIZAÇÃO NUMÉRICA, SISTEMA DE CAPTAÇÃO DE SOM DO OXIMETRO DE PULSO INFANTIL OXIMETRO DE PULSO INFANTIL, COM VISOR DE LED, NUMEROS DIGITAIS. MEDIÇÃO DE SPO2, FREQUENCIA DE PULSO.	1	UNID	Oxímetro de Pulso MD Portátil, LCD Colorido, Bateria Integrada, Bivolt UT100	R\$ 1.857,64	R\$ 1.857,64
					R\$	R\$ 4.798,18



Ficha Técnica do licitante:
Licitante 3

Edital 2022.10.04.001 AQUISIÇÃO DE EQUIPAMENTOS HOSPITALARES PARA ATENDER AS NECESSIDADES DO HOSPITAL INFANTIL, JUNTO A CASA DE SAÚDE ADILIA MARIA DO MUNICÍPIO DE BOA VIAGEM CE do Órgão Promotor Boa Viagem/CE -

Unidade Compradora

Razão Social:

CNPJ / CPF

Telefone

E-mail

Marca CONTEC / 60D

Especificação do Produto AQUISIÇÃO DE EQUIPAMENTOS HOSPITALARES PARA ATENDER AS NECESSIDADES DO HOSPITAL INFANTIL, JUNTO A CASA DE SAÚDE ADILIA MARIA DO MUNICÍPIO DE BOA VIAGEM CE

Data

Prazo de validade da proposta 19-10-2022

Valor da Proposta 60 dias

Impostos R\$ 1.800,00

ICMS Impostos

IPI

Informações Adicionais

Informações sobre preços e marcas -

Produto	Descrição	Qtd.	Unidade	Tipo	Valor Inicial	Valor Final	Marca
21 - OXIMETRO DE PULSO INFANTIL	OXIMETRO DE PULSO INFANTIL	1,00	Unidade	Unitário	1.800,000000	1.800,000000	CONTEC / 60D
OXIMETRO DE PULSO INFANTIL, COM VISOR DE LED, NUMEROS DIGITAIS.	OXIMETRO DE PULSO INFANTIL, COM VISOR DE LED, NUMEROS DIGITAIS.						
MEDIÇÃO DE SPO2, FREQUENCIA DE PULSO,	MEDIÇÃO DE SPO2, FREQUENCIA DE PULSO, INDICADOR DE						

INDICADOR DE PERFUSÃO,
PERFUSÃO, ALARME
ALARME AUDIOVISUAL.
AUDIOVISUAL.



Valor Total do Lance Inicial

R\$ 1.800,00

Valor Total do Lance Final

R\$ 1.800,00

Especificação dos documentos anexados

No.	Descrição do documento	
1	FICHA TECNICA DESCRITIVA.pdf	↓ DOWNLOAD
2	CATALOGO - MAX60D.pdf	↓ DOWNLOAD
3	ANVISA - OXIMETRO 60D.pdf	↓ DOWNLOAD
4	ANVISA - MD FD200B.pdf	↓ DOWNLOAD
5	CATALOGO - DETECTOR FD200B.pdf	↓ DOWNLOAD
6	FICHA TECNICA DESCRITIVA.pdf	↓ DOWNLOAD
7	ANVISA - OXIMETRO 60D.pdf	↓ DOWNLOAD
8	CATALOGO - MAX60D.pdf	↓ DOWNLOAD
9	FICHA TECNICA DESCRITIVA.pdf	↓ DOWNLOAD

Declaracao de atendimento às condições do Edital

Declaramos, para todos os fins de direito, que cumprimos plenamente os requisitos da habilitação e que nossa proposta está em conformidade com as exigências de instrumentos convocatórios.

Declaração de condição de ME-EPP

Declaramos que estamos sob o Regime de Tributação de Microempresa e Empresa de Pequeno Porte.



A
PREFEITURA MUNICIPAL DE BOA VIAGEM
ESTADO DO CEARÁ
Secretária Municipal de Administração
Ref.: PREGÃO ELETRÔNICO N° 2022.10.04.001

FICHA TÉCNICA DESCRITIVA

ITEM	QTD	DESCRIÇÃO	MARCA / MODELO	VLR UNIT R\$	VLR TOTAL R\$
01	01	AUTOCLAVE COM IMPRESSORA, CAPACIDADE DE 100 LITROS - ESPECIFICAÇÕES CONFORME EDITAL	PHOENIX LUFERCO / 39209 100 L	98000,00	98.000,00
02	01	SELADORA - ESPECIFICAÇÕES CONFORME EDITAL	ESSENCE / SELAMAX	490,00	490,00
17	02	ESFIGMOMANOMETRO INFANTIL - ESPECIFICAÇÕES CONFORME EDITAL	PREMIUM / INFANTIL	130,00	260,00
18	02	ESTETOSCOPIO COM DIAFRAGMA DUPLO PEDIATRICO - ESPECIFICAÇÕES CONFORME EDITAL	PREMIUM / ADUPLA	110,00	220,00
19	02	ESTETOSCOPIO COM DIAFRAGMA DUPLO ADULTO - ESPECIFICAÇÕES CONFORME EDITAL	PREMIUM / DUPLO	230,00	460,00
20	01	DETECTOR DE BATIMENTOS CARDIO FETAIS PORTATIL - ESPECIFICAÇÕES CONFORME EDITAL	MD / FD200B	950,00	950,00
21	01	OXIMETRO DE PULSO - ESPECIFICAÇÕES CONFORME EDITAL	CONTEC / 80D	1800,00	1.800,00
22	01	KIT LARINGOSCOPIO COM 3 LAMINAS - ESPECIFICAÇÕES CONFORME EDITAL	MD / INFANTIL	725,00	725,00
23	01	REANIMADOR MANUAL - ESPECIFICAÇÕES CONFORME EDITAL	SAFTI / MANUAL	265,00	265,00
24	01	ASPIRADOR DE LIQUIDOS E SECRECOES - ESPECIFICAÇÕES CONFORME EDITAL	NEVONI / 5005	600,00	600,00
27	02	CADEIRA DE RODAS EM TUBOS DE AÇO CARBONO - ESPECIFICAÇÕES CONFORME EDITAL	PROLIFE / ADULTO	815,00	1.630,00
VALOR TOTAL R\$ 105.400,00 CIENTO E CINCO MIL E QUATROCIENTOS REAIS			VALOR TOTAL		105.400,00



Ficha Técnica do licitante:
Licitante 1

Edital 2022.10.04.001 AQUISIÇÃO DE EQUIPAMENTOS HOSPITALARES PARA ATENDER AS NECESSIDADES DO HOSPITAL INFANTIL, JUNTO A CASA DE SAÚDE ADILIA MARIA DO MUNICIPIO DE BOA VIAGEM CE do Órgão Promotor Boa Viagem/CE

Unidade Compradora

Razão Social:

CNPJ / CPF

Telefone

E-mail

Marca Oxímetro de Pulso MD Portátil, LCD Colorido, Bater

Especificação do Produto AQUISIÇÃO DE EQUIPAMENTOS HOSPITALARES PARA ATENDER AS NECESSIDADES DO HOSPITAL INFANTIL, JUNTO A CASA DE SAÚDE ADILIA MARIA DO MUNICIPIO DE BOA VIAGEM CE

Data

Prazo de validade da proposta 18-10-2022

Valor da Proposta 60 dias

Impostos R\$ 1.857,64

ICMS Impostos

IPI

Informações Adicionais

Informações sobre preços e marcas

Produto	Descrição	Qtd.	Unidade	Tipo	Valor Inicial	Valor Final	Marca
21 - OXIMETRO DE PULSO INFANTIL	OXIMETRO DE PULSO INFANTIL	1,00	Unidade	Unitário	1.857,640000	1.857,640000	Oxímetro de Pulso MD
OXIMETRO DE PULSO INFANTIL, COM VISOR DE LED, NUMEROS DIGITAIS.	OXIMETRO DE PULSO INFANTIL, COM VISOR DE LED, NUMEROS DIGITAIS.						Portátil, LCD Colorido, Bater
MEDIÇÃO DE SPO2, FREQUENCIA DE PULSO,	MEDIÇÃO DE SPO2, FREQUENCIA DE PULSO, INDICADOR DE						

INDICADOR DE PERFUSÃO,
PERFUSÃO, ALARME
ALARME AUDIOVISUAL.
AUDIOVISUAL.



Valor Total do Lance Inicial

R\$ 1.857,64

Valor Total do Lance Final

R\$ 1.857,64

Especificação dos documentos anexados

-

No.

Descrição do documento

1

PROPOSTA.pdf

↓ DOWNLOAD

2

ANVISA UT 100.pdf

↓ DOWNLOAD

3

UT100 CATALOGO.pdf

↓ DOWNLOAD

Declaracao de atendimento às condições do Edital

-

Declaramos, para todos os fins de direito, que cumprimos plenamente os requisitos da habilitação e que nossa proposta está em conformidade com as exigências de instrumentos convocatórios.

Declaração de condição de ME-EPP

-

Declaramos que estamos sob o Regime de Tributação de Microempresa e Empresa de Pequeno Porte.



A					
Município de Boa Viagem					
PREGÃO ELETRÔNICO N° 2022.10.04.001					
PROCESSO N°					
PROPOSTA DE PREÇOS					
ITEM	DESCRIÇÃO	QTD	UNID	MARCA / MODELO	P UNIT P TOTAL
2	SELADORA MANUAL GRAU CIRURGICO, 25 CM. SELADORA MANUAL GRAU CIRURGICO, 25 CM. OFERTAMOS - INFORMAÇÕES TÉCNICAS: Seladora de mesa Possui acionamento manual Confeccionado em aço carbono, aumentando a durabilidade do produto. Sistema para aquecimento com resistência blindada Pintura epóxi eletrostática na cor branca Área para selagem: 31 cm Largura da selagem: 13 mm	1	UNID	AGIR-PROTECT SEAL BASIC 31 cm (seladora para papel grau cirúrgico) Código: PA058	R\$ 491,35 R\$ 491,35



15	BALANÇA ANTOPOMETRICA DIGITAL INFANTIL BALANÇA ANTOPOMETRICA DIGITAL INFANTIL, COM CONCHA ANATOMICA EM PROLIPROPILENO, PESO DE ATÉ 15KG. DISPLAY DETECTOR DE BATIMENTOS CARDIO FETAIS PORTATIL DETECTOR DE BATIMENTOS CARDIO FETAIS PORTATIL TELA DE LCD PARA VISUALIZAÇÃO NUMÉRICA, SISTEMA DE CAPTAÇÃO DE SOM DO OXIMETRO DE PULSO INFANTIL OXIMETRO DE PULSO INFANTIL, COM VISOR DE LED, NUMEROS DIGITAIS. MEDIÇÃO DE SPO2, FREQUENCIA DE PULSO.	1	UNID	BALMAK-BALANÇA ANTOPOMETRIC A DIGITAL INFANTIL ELP-25BBA - ANTROPOMETRICA	R\$ 1.479,72	R\$ 1.479,72
20	DETECTOR DE FETAIS PORTATIL DETECTOR DE BATIMENTOS CARDIO FETAIS PORTATIL TELA DE LCD PARA VISUALIZAÇÃO NUMÉRICA, SISTEMA DE CAPTAÇÃO DE SOM DO OXIMETRO DE PULSO INFANTIL	1	UNID	Detector Fetal MD Portátil Digital FD200B	R\$ 969,47	R\$ 969,47
21	OXIMETRO DE PULSO INFANTIL, COM VISOR DE LED, NUMEROS DIGITAIS. MEDIÇÃO DE SPO2, FREQUENCIA DE PULSO.	1	UNID	Oxímetro de Pulso MD Portátil, LCD Colorido, Bateria Integrada, Bivolt UT100	R\$ 1.857,64	R\$ 1.857,64
					R\$	R\$ 4.798,18



Ficha Técnica do licitante:
Licitante 1

Edital 2022.10.04.001 AQUISIÇÃO DE EQUIPAMENTOS HOSPITALARES PARA ATENDER AS NECESSIDADES DO HOSPITAL INFANTIL, JUNTO A CASA DE SAÚDE ADILIA MARIA DO MUNICÍPIO DE BOA VIAGEM CE do Órgão Promotor Boa Viagem/CE

Unidade Compradora

Razão Social:

CNPJ / CPF

Telefone

E-mail

Marca MD / INFANTIL

Especificação do Produto AQUISIÇÃO DE EQUIPAMENTOS HOSPITALARES PARA ATENDER AS NECESSIDADES DO HOSPITAL INFANTIL, JUNTO A CASA DE SAÚDE ADILIA MARIA DO MUNICÍPIO DE BOA VIAGEM CE

Data

Prazo de validade da proposta 19-10-2022

Valor da Proposta 60 dias

Impostos R\$ 725,00

ICMS Impostos

IPI

Informações Adicionais

Informações sobre preços e marcas

Produto	Descrição	Qtd.	Unidade	Tipo	Valor Inicial	Valor Final	Marca
22 - KIT LARINGOSCOPIO COM 3 LAMINAS 0,1 E 2KIT LARINGOSCOPIO COM 3 LAMINAS 0,1 E 2. CABO CONVENCIONAL PEQUENO, FUNCIONAMENTO A PILHA.	KIT LARINGOSCOPIO COM 3 LAMINAS 0,1 E 2KIT LARINGOSCOPIO COM 3 LAMINAS 0,1 E 2. CABO CONVENCIONAL PEQUENO, FUNCIONAMENTO A PILHA.	1,00	Unidade	Unitário	725,000000	725,000000	MD / INFANTIL

Valor Total do Lance Inicial

R\$ 725,00

Valor Total do Lance Final

R\$ 725,00



Especificação dos documentos anexados

No.	Descrição do documento	
1	FICHA TECNICA DESCRITIVA.pdf	↓ DOWNLOAD
2	CATÁLOGO - LARINGOSCOPIO MD.pdf	↓ DOWNLOAD
3	ANVISA LARINGOSCOPIO MD.pdf	↓ DOWNLOAD
4	ANVISA LARINGOSCOPIO MD.pdf	↓ DOWNLOAD
5	CATÁLOGO - LARINGOSCOPIO MD.pdf	↓ DOWNLOAD
6	FICHA TECNICA DESCRITIVA.pdf	↓ DOWNLOAD

Declaracao de atendimento às condições do Edital

Declaramos, para todos os fins de direito, que cumprimos plenamente os requisitos da habilitação e que nossa proposta está em conformidade com as exigências de instrumentos convocatórios.

Declaração de condição de ME-EPP

Declaramos que estamos sob o Regime de Tributação de Microempresa e Empresa de Pequeno Porte.

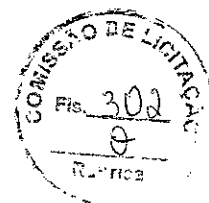

A
PREFEITURA MUNICIPAL DE BOA VIAGEM
ESTADO DO CEARÁ
Secretária Municipal de Administração
Ref.: PREGÃO ELETRÔNICO N° 2022.10.04.001

FICHA TECNICA DESCRITIVA

ITEM	QTD	DESCRIÇÃO	MARCA / MODELO	VLR UNIT R\$	VLR TOTAL R\$
01	01	AUTOCLAVE COM IMPRESSORA, CAPACIDADE DE 100 LITROS - ESPECIFICAÇÕES CONFORME EDITAL	PHOENIX LUFERCO / 39209 100 L	98000,00	98.000,00
02	01	SELADORA - ESPECIFICAÇÕES CONFORME EDITAL	ESSENCE / SELAMAX	490,00	490,00
17	02	ESFIGMOMANOMETRO INFANTIL - ESPECIFICAÇÕES CONFORME EDITAL	PREMIUM / INFANTIL	130,00	260,00
18	02	ESTETOSCOPIO COM DIAFRAGMA DUPLO PEDIATRICO - ESPECIFICAÇÕES CONFORME EDITAL	PREMIUM / ADUPL0	110,00	220,00
19	02	ESTETOSCOPIO COM DIAFRAGMA DUPLO ADULTO - ESPECIFICAÇÕES CONFORME EDITAL	PREMIUM / DUPLO	230,00	460,00
20	01	DETECTOR DE BATIMENTOS CARDIO FETAIS PORTATIL - ESPECIFICAÇÕES CONFORME EDITAL	MD / FD200B	950,00	950,00
21	01	OXIMETRO DE PULSO - ESPECIFICAÇÕES CONFORME EDITAL	CONTEC / 60D	1800,00	1.800,00
22	01	KIT LARINGOSCOPIO COM 3 LAMINAS - ESPECIFICAÇÕES CONFORME EDITAL	MD / INFANTIL	725,00	725,00
23	01	REANIMADOR MANUAL - ESPECIFICAÇÕES CONFORME EDITAL	SAFTI / MANUAL	265,00	265,00
24	01	ASPIRADOR DE LIQUIDOS E SECRECOES - ESPECIFICAÇÕES CONFORME EDITAL	NEVONI / 5005	600,00	600,00
27	02	CADEIRA DE RODAS EM TUBOS DE AÇO CARBONO - ESPECIFICAÇÕES CONFORME EDITAL	PROLIFE / ADULTO	815,00	1.630,00
			VALOR TOTAL		105.400,00
VALOR TOTAL R\$ 105.400,00 CENTO E CINCO MIL E QUATROCENTOS REAIS					



Ficha Técnica do licitante:
Licitante 1

Edital 2022.10.04.001 AQUISIÇÃO DE EQUIPAMENTOS HOSPITALARES PARA ATENDER AS NECESSIDADES DO HOSPITAL INFANTIL, JUNTO A CASA DE SAÚDE ADILIA MARIA DO MUNICÍPIO DE BOA VIAGEM CE do Órgão Promotor Boa Viagem/CE -

Unidade Compradora

Razão Social:

CNPJ / CPF

Telefone

E-mail

Marca SAFTI / MANUAL

Especificação do Produto AQUISIÇÃO DE EQUIPAMENTOS HOSPITALARES PARA ATENDER AS NECESSIDADES DO HOSPITAL INFANTIL, JUNTO A CASA DE SAÚDE ADILIA MARIA DO MUNICÍPIO DE BOA VIAGEM CE

Data

Prazo de validade da proposta 19-10-2022

Valor da Proposta 60 dias

Impostos R\$ 265,00

ICMS Impostos

IPI

Informações Adicionais

Informações sobre preços e marcas -

Produto	Descrição	Qtd.	Unidade	Tipo	Valor Inicial	Valor Final	Marca
23 - REANIMADOR MANUAL, COM BALÃO, MÁSCARA, ALMOFADA E ANEL EM SILICONE	REANIMADOR MANUAL, COM BALÃO, MÁSCARA, ALMOFADA E ANEL EM SILICONE	1,00	Unidade	Unitário	265,000000	265,000000	SAFTI / MANUAL
REANIMADOR MANUAL, COM BALÃO, MÁSCARA, ALMOFADA E	REANIMADOR MANUAL, COM BALÃO, MÁSCARA, ALMOFADA E						

ANEL EM
SILICONE.
CONEXÃO
ROTATIVA.
VÁLVULA POP-
OFF COM LIMITE
DE PRESSÃO
AJUSTADA.

ANEL EM
SILICONE.
CONEXÃO
ROTATIVA.
VÁLVULA POP-
OFF COM LIMITE
DE PRESSÃO
AJUSTADA.



Valor Total do Lance Inicial

R\$ 265,00

Valor Total do Lance Final

R\$ 265,00

Especificação dos documentos anexados

No.	Descrição do documento	
1	FICHA TECNICA DESCRITIVA.pdf	↓ DOWNLOAD
2	CATÁLOGO REANIMADOR SAFTI.pdf	↓ DOWNLOAD
3	ANVISA-SAFTI.pdf	↓ DOWNLOAD
4	ANVISA - REANIMADOR SAFTI.pdf	↓ DOWNLOAD
5	CATÁLOGO REANIMADOR SAFTI.pdf	↓ DOWNLOAD
6	FICHA TECNICA DESCRITIVA.pdf	↓ DOWNLOAD

Declaracao de atendimento às condições do Edital

Declaramos, para todos os fins de direito, que cumprimos plenamente os requisitos da habilitação e que nossa proposta está em conformidade com as exigências de instrumentos convocatórios.

Declaração de condição de ME-EPP

Declaramos que estamos sob o Regime de Tributação de Microempresa e Empresa de Pequeno Porte.

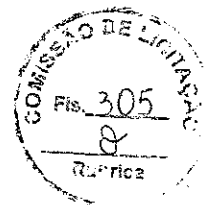

A
PREFEITURA MUNICIPAL DE BOA VIAGEM
ESTADO DO CEARÁ
Secretária Municipal de Administração
Ref.: PREGÃO ELETRÔNICO Nº 2022.10.04.001

FICHA TECNICA DESCRITIVA

ITEM	QTD	DESCRIÇÃO	MARCA / MODELO	VLR UNIT R\$	VLR TOTAL R\$
01	01	AUTOCLAVE COM IMPRESSORA, CAPACIDADE DE 100 LITROS - ESPECIFICAÇÕES CONFORME EDITAL	PHOENIX LUFERCO / 39209 100 L	98000,00	98.000,00
02	01	SELADORA - ESPECIFICAÇÕES CONFORME EDITAL	ESSENCE / SELAMAX	490,00	490,00
17	02	ESFIGMOMANOMETRO INFANTIL - ESPECIFICAÇÕES CONFORME EDITAL	PREMIUM / INFANTIL	130,00	260,00
18	02	ESTETOSCOPIO COM DIAFRAGMA DUPLO PEDIATRICO - ESPECIFICAÇÕES CONFORME EDITAL	PREMIUM / ADUPL0	110,00	220,00
19	02	ESTETOSCOPIO COM DIAFRAGMA DUPLO ADULTO - ESPECIFICAÇÕES CONFORME EDITAL	PREMIUM / DUPLO	230,00	460,00
20	01	DETECTOR DE BATIMENTOS CARDIO FETAIS PORTATIL - ESPECIFICAÇÕES CONFORME EDITAL	MD / FD200B	950,00	950,00
21	01	OXIMETRO DE PULSO - ESPECIFICAÇÕES CONFORME EDITAL	CONTEC / 60D	1800,00	1.800,00
22	01	KIT LARINGOSCOPIO COM 3 LAMINAS - ESPECIFICAÇÕES CONFORME EDITAL	MD / INFANTIL	725,00	725,00
23	01	REANIMADOR MANUAL - ESPECIFICAÇÕES CONFORME EDITAL	SAFTI / MANUAL	265,00	265,00
24	01	ASPIRADOR DE LIQUIDOS E SECRECOES - ESPECIFICAÇÕES CONFORME EDITAL	NEVONI / 5005	600,00	600,00
27	02	CADEIRA DE RODAS EM TUBOS DE AÇO CARBONO - ESPECIFICAÇÕES CONFORME EDITAL	PROLIFE / ADULTO	815,00	1.630,00
			VALOR TOTAL		105.400,00
VALOR TOTAL R\$ 105.400,00 CENTO E CINCO MIL E QUATROCENTOS REAIS					

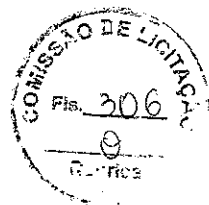

Ficha Técnica do licitante:
Licitante 1

Edital 2022.10.04.001 AQUISIÇÃO DE EQUIPAMENTOS HOSPITALARES PARA ATENDER AS NECESSIDADES DO HOSPITAL INFANTIL, JUNTO A CASA DE SAÚDE ADILIA MARIA DO MUNICÍPIO DE BOA VIAGEM CE do Órgão Promotor Boa Viagem/CE -

Unidade Compradora

Razão Social:

CNPJ / CPF

Telefone

E-mail

Marca NEVONI / 5005

Especificação do Produto AQUISIÇÃO DE EQUIPAMENTOS HOSPITALARES PARA ATENDER AS NECESSIDADES DO HOSPITAL INFANTIL, JUNTO A CASA DE SAÚDE ADILIA MARIA DO MUNICÍPIO DE BOA VIAGEM CE

Data

Prazo de validade da proposta 19-10-2022

Valor da Proposta 60 dias

Impostos R\$ 600,00

ICMS Impostos

IPI

Informações Adicionais

Informações sobre preços e marcas

Produto	Descrição	Qtd.	Unidade	Tipo	Valor Inicial	Valor Final	Marca
24 - ASPIRADOR DE LIQUIDOS E SECREÇÕES ELÉTRICO, PORTÁTIL, CAPACIDADE DE 1 LITRO	ASPIRADOR DE LIQUIDOS E SECREÇÕES ELÉTRICO, PORTÁTIL, CAPACIDADE DE 1 LITRO	1,00	Unidade	Unitário	600,000000	600,000000	NEVONI / 5005
ASPIRADOR DE LIQUIDOS E SECREÇÕES ELÉTRICO, PORTÁTIL,	ASPIRADOR DE LIQUIDOS E SECREÇÕES ELÉTRICO, PORTÁTIL,						

CAPACIDADE DE 1 LITRO, CONTENDO 01 UNIDADE DE ASPIRAÇÃO, 01 TUBO DE SECREÇÃO, 01 RECIPIENTE, 01 TAMPA E 01 EXTENSÃO.	CAPACIDADE DE 1 LITRO, CONTENDO 01 UNIDADE DE ASPIRAÇÃO, 01 TUBO DE SECREÇÃO, 01 RECIPIENTE, 01 TAMPA E 01 EXTENSÃO.
---	---



Valor Total do Lance Inicial

R\$ 600,00

Valor Total do Lance Final

R\$ 600,00

Especificação dos documentos anexados

No.

Descrição do documento

1

FICHA TECNICA DESCRITIVA.pdf

↓ DOWNLOAD

2

CATÁLOGO - ASPIRADOR NEVONI
5005+SUPORTE.pdf

↓ DOWNLOAD

3

ANVISA - NEVONI 5005.pdf

↓ DOWNLOAD

Declaracao de atendimento às condições do Edital

Declaramos, para todos os fins de direito, que cumprimos plenamente os requisitos da habilitação e que nossa proposta está em conformidade com as exigências de instrumentos convocatórios.

Declaração de condição de ME-EPP

Declaramos que estamos sob o Regime de Tributação de Microempresa e Empresa de Pequeno Porte.



A
PREFEITURA MUNICIPAL DE BOA VIAGEM
ESTADO DO CEARÁ
Secretária Municipal de Administração
Ref.: PREGÃO ELETRÔNICO Nº 2022.10.04.001

FICHA TECNICA DESCRITIVA

ITEM	QTD	DESCRIÇÃO	MARCA / MODELO	VLR UNIT R\$	VLR TOTAL R\$
01	01	AUTOCLAVE COM IMPRESSORA, CAPACIDADE DE 100 LITROS - ESPECIFICAÇÕES CONFORME EDITAL	PHOENIX LUFERCO / 39209 100 L	98000,00	98.000,00
02	01	SELADORA - ESPECIFICAÇÕES CONFORME EDITAL	ESSENCE / SELAMAX	490,00	490,00
17	02	ESFIGMOMANOMETRO INFANTIL - ESPECIFICAÇÕES CONFORME EDITAL	PREMIUM / INFANTIL	130,00	260,00
18	02	ESTETOSCOPIO COM DIAFRAGMA DUPLO PEDIATRICO - ESPECIFICAÇÕES CONFORME EDITAL	PREMIUM / ADUPL0	110,00	220,00
19	02	ESTETOSCOPIO COM DIAFRAGMA DUPLO ADULTO - ESPECIFICAÇÕES CONFORME EDITAL	PREMIUM / DUPLO	230,00	460,00
20	01	DETECTOR DE BATIMENTOS CARDIO FETAIS PORTATIL - ESPECIFICAÇÕES CONFORME EDITAL	MD / FD200B	950,00	950,00
21	01	OXIMETRO DE PULSO - ESPECIFICAÇÕES CONFORME EDITAL	CONTEC / 60D	1800,00	1.800,00
22	01	KIT LARINGOSCOPIO COM 3 LAMINAS - ESPECIFICAÇÕES CONFORME EDITAL	MD / INFANTIL	725,00	725,00
23	01	REANIMADOR MANUAL - ESPECIFICAÇÕES CONFORME EDITAL	SAFTI / MANUAL	265,00	265,00
24	01	ASPIRADOR DE LIQUIDOS E SECRECOES - ESPECIFICAÇÕES CONFORME EDITAL	NEVONI / 5005	600,00	600,00
27	02	CADEIRA DE RODAS EM TUBOS DE AÇO CARBONO - ESPECIFICAÇÕES CONFORME EDITAL	PROLIFE / ADULTO	815,00	1.630,00
			VALOR TOTAL		105.400,00
VALOR TOTAL R\$ 105.400,00 CIENTO E CINCO MIL E QUATROCENTOS REAIS					



Ficha Técnica do licitante:
Licitante 1

Edital 2022.10.04.001 AQUISIÇÃO DE EQUIPAMENTOS HOSPITALARES PARA ATENDER AS NECESSIDADES DO HOSPITAL INFANTIL, JUNTO A CASA DE SAÚDE ADILIA MARIA DO MUNICÍPIO DE BOA VIAGEM CE do Órgão Promotor Boa Viagem/CE -

Unidade Compradora

Razão Social:

CNPJ / CPF

Telefone

E-mail

Marca PROLIFE / ADULTO

Especificação do Produto AQUISIÇÃO DE EQUIPAMENTOS HOSPITALARES PARA ATENDER AS NECESSIDADES DO HOSPITAL INFANTIL, JUNTO A CASA DE SAÚDE ADILIA MARIA DO MUNICÍPIO DE BOA VIAGEM CE

Data

Prazo de validade da proposta 07-11-2022

Valor da Proposta 60 dias

Impostos R\$ 815,00

ICMS Impostos

IPI

Informações Adicionais

Informações sobre preços e marcas -

Produto	Descrição	Qtd.	Unidade	Tipo	Valor Inicial	Valor Final	Marca
27 - CADEIRA DE RODAS EM TUBOS DE AÇO CARBONO CADEIRA DE RODAS EM TUBOS DE AÇO CARBONO, ASSENTO E ENCOSTO EM NYLON, DOBRAVEL,	CADEIRA DE RODAS EM TUBOS DE AÇO CARBONO CADEIRA DE RODAS EM TUBOS DE AÇO CARBONO, ASSENTO E ENCOSTO EM NYLON, DOBRAVEL,	2,00	Unidade	Unitário	815,000000	815,000000	PROLIFE / ADULTO

FREIOS	FREIOS
BILATERAIS, ARO	BILATERAIS, ARO
IMPULSOR	IMPULSOR
BILATERAL,	BILATERAL,
APOIO PARA	APOIO PARA
BRAÇOS EM	BRAÇOS EM
NYLON	NYLON
INJETADO,	INJETADO,
APOIOS PARA	APOIOS PARA
PÉS FIXOS,	PÉS FIXOS,
RODAS	RODAS
DIANTEIRAS Nº	DIANTEIRAS Nº
06 E RODAS	06 E RODAS
TRASEIRAS Nº	TRASEIRAS Nº
24, AMBAS COM	24, AMBAS COM
PNEUS MACIÇOS	PNEUS MACIÇOS.



Valor Total do Lance Inicial

R\$ 815,00

Valor Total do Lance Final

R\$ 815,00

Especificação dos documentos anexados

No.

Descrição do documento

1 ANVISA - CADEIRA DE RODAS PROLIFE.pdf

↓ DOWNLOAD

2 CATALOGO - CADEIRA ADULTO.pdf

↓ DOWNLOAD

3 FICHA TECNICA DESCRITIVA.pdf

↓ DOWNLOAD

Declaracao de atendimento às condições do Edital

Declaramos, para todos os fins de direito, que cumprimos plenamente os requisitos da habilitação e que nossa proposta está em conformidade com as exigências de instrumentos convocatórios.

Declaração de condição de ME-EPP

Declaramos que estamos sob o Regime de Tributação de Microempresa e Empresa de Pequeno Porte.



A
 PREFEITURA MUNICIPAL DE BOA VIAGEM
 ESTADO DO CEARÁ
 Secretária Municipal de Administração
 Ref.: PREGÃO ELETRÔNICO Nº 2022.10.04.001

FICHA TECNICA DESCRITIVA

ITEM	QTD	DESCRIÇÃO	MARCA / MODELO	VLR UNIT R\$	VLR TOTAL R\$
01	01	AUTOCLAVE COM IMPRESSORA, CAPACIDADE DE 100 LITROS - ESPECIFICAÇÕES CONFORME EDITAL	PHOENIX LUFERCO / 39209 100 L	98000,00	98.000,00
02	01	SELADORA - ESPECIFICAÇÕES CONFORME EDITAL	ESSENCE / SELAMAX	490,00	490,00
17	02	ESFIGMOMANOMETRO INFANTIL - ESPECIFICAÇÕES CONFORME EDITAL	PREMIUM / INFANTIL	130,00	260,00
18	02	ESTETOSCOPIO COM DIAFRAGMA DUPLO PEDIATRICO - ESPECIFICAÇÕES CONFORME EDITAL	PREMIUM / ADUPO	110,00	220,00
19	02	ESTETOSCOPIO COM DIAFRAGMA DUPLO ADULTO - ESPECIFICAÇÕES CONFORME EDITAL	PREMIUM / DUPLO	230,00	460,00
20	01	DETECTOR DE BATIMENTOS CARDIO FETAIS PORTATIL - ESPECIFICAÇÕES CONFORME EDITAL	MD / FD200B	950,00	950,00
21	01	OXIMETRO DE PULSO - ESPECIFICAÇÕES CONFORME EDITAL	CONTEC / 60D	1800,00	1.800,00
22	01	KIT LARINGOSCOPIO COM 3 LAMINAS - ESPECIFICAÇÕES CONFORME EDITAL	MD / INFANTIL	725,00	725,00
23	01	REANIMADOR MANUAL - BSPECIFICAÇÕES CONFORME EDITAL	SAFTI / MANUAL	265,00	265,00
24	01	ASPIRADOR DE LIQUIDOS E SECRECOES - ESPECIFICAÇÕES CONFORME EDITAL	NEVONI / 5005	600,00	600,00
27	02	CADEIRA DE RODAS EM TUBOS DE AÇO CARBONO - ESPECIFICAÇÕES CONFORME EDITAL	PROLIFE / ADULTO	815,00	1.630,00
			VALOR TOTAL		105.400,00
VALOR TOTAL R\$ 105.400,00 CIENTO E CINCO MIL E QUATROCENTOS REAIS					